

# Freezer

User manual

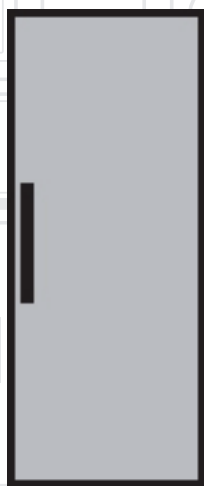

**RFNE 270 E 23 W**

**CZ | SK | RU | UK |**

**beko**

# Mraznička

Návod k použití

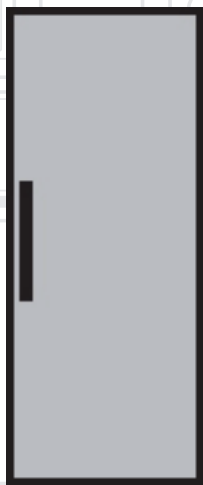

CZ |

**beko**

Vážení zákazníci,

Rádi bychom Vám poskytli možnost k dosažení optimální účinnosti našeho výrobku, který byl vyroben v moderních zařízeních s důkladnou kontrolou kvality.

Za tímto účelem si před použitím výrobku prosím pozorně přečtete celou příručku a uschovejte si ji jako referenční zdroj. Jestliže výrobek předáte jiné osobě, poskytněte tento návod spolu s výrobkem.

### **Uživatelská příručka zajistí rychlé a bezpečné používání výrobku.**

- Před instalací a použitím výrobku si prosím přečtete uživatelskou příručku.
- Vždy dodržujte platné bezpečnostní předpisy.
- Mějte uživatelskou příručku v dosahu pro budoucí použití.
- Přečtete si prosím všechny další dokumenty dodané s výrobkem.

Nezapomínejte, že tato Uživatelská příručka se může vztahovat na více modelů výrobků. Příručka jasně ukáže všechny variace různých modelů.

### **Symbols and notes**

**V uživatelské příručce jsou používány následující symboly:**

	Důležité informace a užitečné tipy.
	Nebezpečí života a majetku.
	Riziko zranění elektrickým proudem.
	Obal tohoto výrobku je vyroben z recyklovatelných materiálů, v souladu s Národní legislativou pro životní prostředí.

## **1 Bezpečnostní pokyny a životní prostředí** **4**

Všeobecná bezpečnost .....	4
Účel použití .....	7
Bezpečnost dětí.....	8
Soulad se směrnicí WEEE a Odstranění odpadů výrobku .....	8
Soulad se směrnicí RoHS.....	8
Informace o balení .....	8

## **2 Vaše chladnička** **9**

### **3 Instalace** **10**

Body ke zvážení při přepravě chladničky.....	10
Než chladničku zapnete .....	10
Zapojení do sítě.....	10
Likvidace obalu.....	11
Likvidace vaší staré chladničky .....	11
Umístění a instalace.....	11

### **4 Příprava** **12**

## **5 Používání chladničky** **13**

Panel ukazatelů.....	13
Mražení čerstvých potravin .....	15
Doporučení pro uschování mražených potravin .....	16
Vkládání potravin .....	16
Informace o hloubkovém mražení .....	16
Změna směru otvoru dveří.....	17
Varování na otevření dveří.....	17

## **6 Údržba a čištění** **18**

### **7 Řešení problémů** **19**

Tato část obsahuje bezpečnostní pokyny nezbytné pro zabránění nebezpečí zranění a materiálních škod. Nedodržením těchto pokynů zanikají všechny typy záruky výrobku.

### **1.1. Všeobecná bezpečnost**

- Tento produkt by neměly používat osoby s tělesným, smyslovým a mentálním postižením, osoby bez dostatečných znalostí a zkušeností, nebo děti. Zařízení mohou tyto osoby používat jen pod dohledem a po poučení osobou odpovědnou za jejich bezpečnost. Nedovolte dětem hrát si s tímto zařízením.
- V případě poruchy přístroj odpojte.
- Po odpojení počkejte nejméně 5 minut před opětovným připojením. Odpojte výrobek, když se nepoužívá. Nedotýkejte se zástrčky mokřýma rukama! Při odpojování netahejte za kabel, vždy uchopte zástrčku.
- Před zasunutím dovnitř otřete hrot síťové zástrčky suchým hadříkem.
- Nezapojujte ledničku, pokud je zásuvka uvolněná.
- Při instalaci, údržbě, čištění a opravách odpojte výrobek.
- Pokud se výrobek nebude delší dobu používat, odpojte jej a vyjměte potraviny.
- Nepoužívejte páru nebo čisticí prostředky s párou pro čištění chladničky a tání ledu uvnitř. Pára může přijít do styku s elektrifikovanými oblastmi a způsobit zkrat nebo elektrický šok!
- Nemyjte výrobek stříkáním nebo poléváním vodou na něj! Nebezpečí úrazu elektrickým proudem!
- Nikdy nepoužívejte výrobek, pokud část nacházející se na horní nebo zadní straně výrobku s elektronickou deskou s plošným spojem uvnitř je

otevřená (krycí deska elektronických plošných spojů)  
(1).

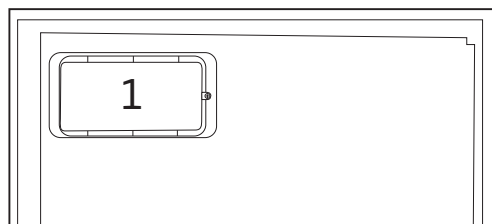
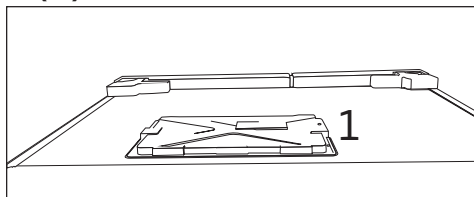

- V případě jeho poruchy výrobek nepoužívejte, protože by mohlo dojít k úrazu elektrickým proudem. Před tím, než cokoliv uděláte, se obraťte na autorizovaný servis.
- Výrobek zapojujte do uzemněné zásuvky. Uzemnění musí být provedeno kvalifikovaným elektrikářem.
- Pokud produkt má osvětlení typu LED, pro jeho nahrazení nebo v případě jakéhokoliv problému se obraťte na autorizovaný servis.
- Nedotýkejte se mražených potravin mokřkýma rukama! Mohou se nalepit na Vaše ruce!
- Nepokládejte do mrazničky tekutiny v lahvích a plechovkách. Mohou vybuchnout!
- Tekutiny umístěte ve vzpřímené poloze a pevně uzavřete jejich víko.
- Nestříkejte hořlavé látky v blízkosti výrobku, protože se může zapálit nebo explodovat.
- Nenechávejte hořlavé materiály a produkty s hořlavým plynem (spreje, atd.) v chladničce.

## Bezpečnostní pokyny a životní prostředí

- Nepokládejte nádoby obsahující kapaliny na horní část výrobku. Voda stříkající na elektrifikované části může způsobit úraz elektrickým proudem a nebezpečí požáru.
- Vystavení produktu dešti, sněhu, slunci a větru může způsobit elektrické nebezpečí. Při přemísťování výrobku jej netahejte držením za rukojeť dveří. Rukojeť se může odtrhnout.
- Dbejte na to, aby nedošlo k zachycení jakékoliv části vašich rukou či těla do jakýchkoli z pohybujících se částí uvnitř výrobku.
- Nevylézejte nebo se neopírejte o dveře, zásuvky a podobné části chladničky. Může to mít za následek pád výrobku a způsobit poškození dílů.
- Dávejte pozor, aby nedošlo k přivřetí napájecího kabelu.

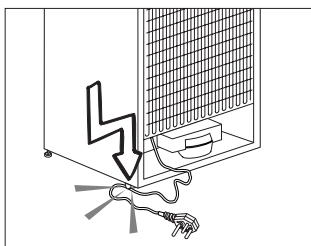

### 1.1.1 Varování HC

Jestliže výrobek obsahuje chladicí systém ve kterém se používá plyn R600a, zajistěte, aby při používání a pohybování spotřebiče nedošlo k poškození chladicího systému a jeho potrubí. Tento plyn je hořlavý. Pokud je chladicí systém poškozen, zajistěte, aby bylo zařízení mimo dosah zdrojů ohně a okamžitě vyvětrejte místnost.



Štítek na vnitřní levé straně označuje druh plynu používaného v produktu.

### 1.1.2 Pro modely s dávkovačem vody

- Tlak pro přívod studené vody musí být maximálně 90 psi (6,2 bar). Pokud je váš tlak vody vyšší než 80 psi (5,5 bar), použijte ve vaší síti ventil na omezování tlaku. Pokud nevíte, jak zkontrolovat tlak vody, požádejte o pomoc profesionálního instalatéra.
- Pokud při instalaci existuje riziko vodního rázu, vždy použijte preventivně zařízení proti vodnímu rázu. Pokud jste si není jistý, zda ve Vaší síti je efekt vodního rázu, poraďte se s profesionálním instalátérem.
- Neinstalujte na přívodu pro teplou vodu. Proved'te nezbytná opatření proti riziku zamrznutí hadic. Provozní interval teplota vody musí být mezi minimálně 33 ° F (0,6 ° C) a maximálně 100 ° F (38 ° C).
- Používejte pouze pitnou vodu.

### 1.2. Účel použití

- Tento výrobek je určen pro domácí použití. Není určen pro komerční použití.
- Spotřebič by měl být používán pouze pro skladování potravin a nápojů.
- Do chladničky neukládejte citlivé produkty, které vyžadují řízené teploty (očkovací látky, léky citlivé na teplo, zdravotnický materiál, atd.).
- Výrobce nenese žádnou zodpovědnost za případné škody způsobené nesprávným použitím nebo nesprávnou manipulací.
- Životnost výrobku je 10 let. Náhradní díly potřebné pro funkčnost tohoto výrobku budou pro toto období k dispozici.



### 1.3. Bezpečnost dětí

- Obalové materiály uchovávejte mimo dosah dětí.
- Nedovolte dětem, aby se s výrobkem hrály.
- Pokud je na dveřích výrobku zámek, klíč držte mimo dosah dětí.

### 1.4. Soulad se směrnicí WEEE a Odstranění odpadů výrobku

Tento výrobek splňuje požadavky směrnice WEEE EU (2012/19/EU). Na tomto produktu je zobrazen symbol klasifikace odpadu elektrických a elektronických zařízení (OEEZ).

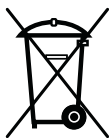

Tento výrobek byl vyroben z vysoce kvalitních materiálů a komponent, které lze opětovně použít a které jsou vhodné pro recyklaci. Na konci své životnosti spotřebič nevyhazujte spolu s běžnými domácími a jinými odpady. Odneste jej do sběrného centra pro recyklaci elektrických a elektronických zařízení. Pro informace o těchto sběrných střediskách se prosím obraťte na místní úřady.

### 1.5. Soulad se směrnicí RoHS

- Tento výrobek splňuje požadavky směrnice WEEE EU (2011/65/EU). Neobsahuje škodlivé a zakázané látky uvedené ve směrnici.

### 1.6. Informace o balení

- Obalové materiály výrobku jsou vyrobeny z recyklovatelných materiálů v souladu s našimi národními předpisy o životním prostředí. Nevyhazujte obalové materiály spolu s domácími nebo jinými odpady. Vezměte je do sběrných míst pro obalové materiály určené místními orgány.

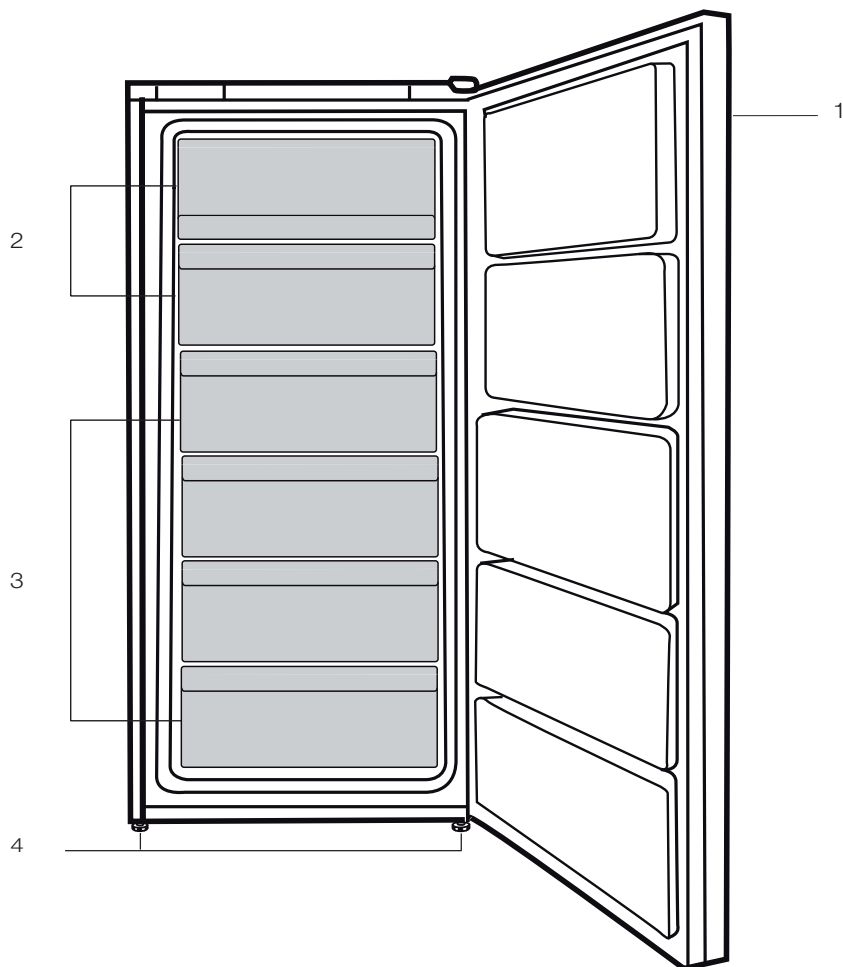

1. Ovládací panel
2. Klapka (Prostor na rychlé mražení)
3. Zásuvky
4. Nastavitelné přední nožky



Obrázky uvedené v tomto návodu k použití jsou schematické a nemusí přesně korespondovat s vaším výrobkem. Pokud zobrazené části nejsou obsaženy v produktu, který jste zakoupili, jde o součásti jiných modelů.

## 3 Instalace



**UPOZORNĚNÍ:** Nezapomeňte, že výrobce neodpovídá za nedodržení informací uvedených v návodu k použití.

### 3.1. Body ke zvážení při přepravě chladničky

1. Chladničku je nutno vyprázdnit a vyčistit před jakoukoli přepravou.
2. Police, příslušenství, prostor pro čerstvé potraviny atd. v chladničku je nutno řádně upoutat lepicí páskou, aby nedocházelo k vibracím.
3. Obaly je nutno upevnit silnými páskami a lany a je nutno dodržovat pravidla pro přepravu vytištěná na obalu.

#### Nezapomeňte...

Každý recyklovaný materiál je nezbytný zdroj pro přírodu a naše národní zdroje.

Pokud chcete přispět k recyklaci obalových materiálů, další informace získáte od orgánů ochrany životního prostředí nebo místních úřadů.

### 3.2. Než chladničku zapnete

Než začnete používat chladničku, zkontrolujte následující:

1. Je vnitřek chladničky suchý a může za ní volně obíhat vzduch?
2. Oba plastové klínky nainstalujte podle obrázku. Plastové klínky zajistí potřebnou vzdálenost mezi vaší chladničkou a zdí, aby se zajistilo proudění vzduchu. (Uvedený obrázek je jen příklad a neshoduje se přesně s vaším výrobkem.)

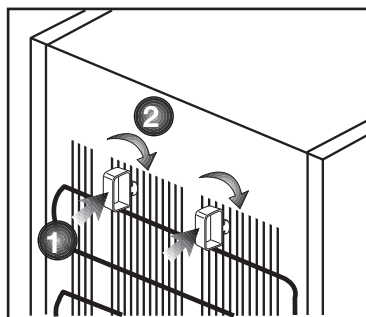

3. Vyčistěte vnitřek chladničky podle kapitoly „Údržba a čištění“.
4. Zapojte chladničku do sítě. Po otevření dveří se rozsvítí vnitřní osvětlení prostoru chladničky.
5. Uslyšíte hluk při startování kompresoru. Kapalina a plyn v chladicí soustavě mohou také vydávat zvuky, i když kompresor neběží, což je poměrně normální.
6. Přední kraje chladničky mohou být teplé. Je to zcela normální. Tyto oblasti mají být teplé, aby nedocházelo ke kondenzaci.

### 3.3. Zapojení do sítě

Připojte výrobek k uzemněné zásuvce, která je chráněna pojistkou vhodné kapacity.

Důležité:

- Spojení musí být v souladu s národními předpisy.
- Napájecí kabel musí být po instalaci snadno dostupný.
- Specifikované napětí musí být rovné napětí v síti.
- K připojení nepoužívejte prodlužovací kabely a vícecestné zásuvky.



### UPOZORNĚNÍ:

Poškozený napájecí kabel musí vyměnit kvalifikovaný elektrikář.



### UPOZORNĚNÍ:

Výrobek nesmíte používat, dokud není opraven! Hrozí riziko zásahu elektrickým proudem!

### 3.4. Likvidace obalu

Obalové materiály mohou být pro děti nebezpečné. Udržujte materiály mimo dosah dětí nebo je zlikvidujte v souladu s pokyny zpracování odpadů. Nelikvidujte je s běžným domovním odpadem.

Balení chladničky je z recyklovatelných materiálů.

### 3.5. Likvidace vaší staré chladničky

Starou chladničku zlikvidujte tak, abyste neohrozili životní prostředí

- Informace o likvidaci chladničky získáte u autorizovaného prodejce nebo odpadového odboru vašeho města.

Před likvidací vaší chladničky odřízněte zástrčku a v případě, že jsou na dveřích zámky, zneškodněte je, aby nedošlo k ohrožení dětí.

### 3.6. Umístění a instalace



Pokud nejsou vstupní dveře do místnosti, v níž chladničku nainstalujete, dostatečně široké, aby chladnička prošla, kontaktujte autorizovaný servis a nechte sejmout dveře chladničky a protáhněte je bokem.

1. Chladničku umístěte na místo, které umožňuje snadnou obsluhu.
2. Chladničku umístěte mimo zdroje tepla, vlhka a přímé světlo.
3. Kolem chladničky musí být dostatečný prostor pro ventilaci, aby se zajistila účinnost provozu. Pokud máte chladničku umístit do výklenku, musí být nejméně 5 cm od stropu a 5 cm od stěn. Pokud je na podlaze koberec, musíte zvednout produkt o 2,5 cm nad zem.
4. Umístěte chladničku na rovnou podlahu, aby nedocházelo ke kymácení.

## 4 Příprava

- Chladničku instalujte nejméně 30 cm od zdrojů tepla, jako jsou varné desky, trouby, ústřední topení a sporáky a nejméně 5 cm od elektrických trub, neumísťte ji na přímé sluneční světlo.
- Teplota prostředí v místnosti, kde instalujete chladničku, by měla být nejméně -15°C. Používání chladničky za chladnějších podmínek se nedoporučuje vzhledem k její účinnosti.
- Zajistěte, aby byl vnitřek vaší chladničky důkladně vyčištěn.
- Pokud vedle sebe instalujete dvě chladničky, měl by mezi nimi být rozestup nejméně 2 cm.
- Když spustíte chladničku poprvé, dodržujte následující pokyny během prvních šesti hodin.
- Dveře neotevírejte často.
- Musí běžet prázdná bez vkládání potravin.
- Neodpojujte chladničku. Pokud dojde k výpadku energie, prostudujte si varování v kapitole "Doporučená řešení problémů".
- Vždy používejte koše/zásuvky poskytované s chladičím prostorem v zájmu nízké spotřeby energie a lepších podmínek skladování.
- Styk potravin s čidlem teploty v mrazničce může zvýšit spotřebu energie zařízení. Zabraňte tedy jakémukoliv kontaktu s čidlem (čidly).
- Původní obaly a pěnové materiály uschovejte pro budoucí přepravu či přesun.
- U některých modelů se přístrojová deska automaticky vypne po 5 minutách po tom, jak byly dveře uzavřeny. Opět se aktivuje, když se dveře otevrou nebo po stisknutí libovolné klávesy.
- Vzhledem ke změně teploty v důsledku otevření/zavření dveří během provozu je běžné, že se na dveřích/poličkách a skleněných nádobách objeví kondenzace.

# 5 Používání chladničky

## 5.1. Panel ukazatelů

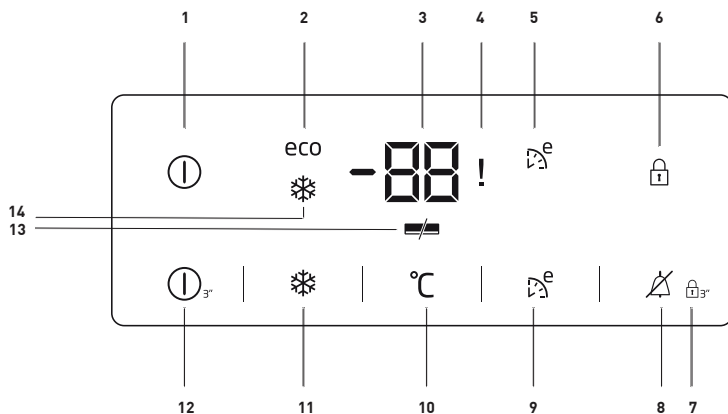

### 1. Kontrolka Zap./Vyp. :

Tato ikona (ⓘ) se rozsvítí jakmile se mraznička vypne. Všechny ostatní ikony zhasnou.

### 2. Kontrolka ekonomického využití:

Tato ikona (eco) se rozsvítí je-li mraznička nastavena na  $-18^{\circ}\text{C}$ , což je nejušpornější nastavená hodnota. Kontrolka ekonomického využití zhasne zvolíte-li funkci rychlého chlazení či rychlého mrazení.

### 3. Ukazatel nastavení teploty prostoru mrazničky :

Udává teplotu nastavenou pro prostor mrazničky.

### 4. Kontrolka výpadku napájení/ vysoké teploty/výstrahy na vysokou teplotu/chybu:

Tato kontrolka (!) se rozsvítí při poruchách způsobených výpadkem napájení, vysokými teplotami a při

chybových hlášeníh. Během setrvalých výpadků napájení se nejvyšší teplota, které mraznička dosáhne, zobliká na digitálním displeji.

### 5. Kontrolka funkce úsporného provozu Eco Extra:

Tato ikona (E) se rozsvítí když je tato funkce aktivní.

### 6. Kontrolka zámku tlačítek:

Tato ikona (Ⓛ) se rozsvítí když je aktivní funkce zámku.

### 7. Režim zámku tlačítek:

Tlačítko (Ⓛ) držte po dobu 3 sekund. Ikona zámku tlačítek se rozsvítí a aktivuje se režim zámku tlačítek. Tlačítka nebudou funkční v režimu zámku tlačítek. Znovu stiskněte tlačítko zámku tlačítek na 3 sekundy. Ikona zámku tlačítek zhasne a ukončí se režim zámku tlačítek.



Obrázky uvedené v tomto návodu k použití jsou schematické a nemusí přesně korespondovat s vaším výrobkem. Pokud zobrazené části nejsou obsaženy v produktu, který jste zakoupili, jde o součásti jiných modelů.

## 8- Vypnutí alarmu:

V případě upozornění na výpadek napájení, vysokou teplotu, po kontrole potravin v mrazničce stiskněte tlačítko vypnutí alarmu () a varování vymažte.

## 9. Funkce Eco Extra:

Stiskněte tlačítko Eco Extra () po dobu 3 sekund a aktivujte funkci Eco Extra, například, když jedete na dovolenou. Mraznička se spustí v nejúspornějším režimu zhruba o 6 hodin později a ukazatel úsporného provozu se rozsvítí, když je funkce aktivní.

## 10. Nastavení funkce mrazničky:

Tato funkce () vám umožní měnit nastavení teploty v prostoru mrazničky. Stiskem tohoto tlačítka nastavíte teplotu prostoru mrazničky na -18, -19, -20, -21, -22, -23 a -24.

## 11. Funkce rychlého mrazení:

Kontrolka rychlého mrazení () se zapne když spustíte funkci rychlého mrazení. Funkci zrušíte dalším stiskem tlačítka rychlého mrazení. Ukazatel rychlého mrazení zhasne a obnoví se normální nastavení.

Funkce rychlého mrazení se zruší automaticky za 3-4 hodiny, pokud ji nezrušíte ručně. Pokud chcete mrazit velké množství potravin, stiskněte tlačítko před vložením potravin do prostoru mrazničky.

## 12. Funkce Zap./Vyp.:

Tato funkce () vám umožňuje vypnout chladničku, budete-li ji tisknout po dobu 3 sekund. Chladničku lze zapnout tisknutím tlačítka zapnutí/vypnutí opět po dobu 3 sekund.

## 13. Ukazatel úspory energie:

Jsou-li dveře produktu ponechány zavřené dlouhou dobu, automaticky se aktivuje funkce úspory energie a rozsvítí se příslušný symbol. ()

Když je funkce úspora energie aktivní, všechny ostatní symboly na displeji zhasnou. Když je aktivována funkce úspory energie, pokud stisknete jakékoli tlačítko nebo otevřete dvířka, režim úspory energie se ukončí a ikony na displeji se vrátí do normálu.

Funkce úspory energie se aktivuje během doručení z továrny a nelze ji zrušit.

## 14. Kontrolka rychlého mrazení:

Tato ikona () se rozsvítí když spustíte funkci rychlého mrazení.

# Používání chladničky

Nastavení mrazničky	Nastavení chladničky	Vysvětlivky
-18°C	4°C	Toto je normální doporučené nastavení.
-20, -22 nebo -24°C	4°C	Tato nastavení jsou doporučena, pokud teplota prostředí přesáhne 30°C.
Rychlé mrazení	4°C	Toto nastavení použijte, pokud chcete rychle zmrazit potraviny. Jakmile proces skončí, chladnička se vrátí na předchozí režim.
-18°C chladněji nebo	2°C	Pokud se domníváte, že v chladničce není dostatečně chladno kvůli vysoké teplotě nebo častému otevírání a zavírání dveří.
-18°C chladněji nebo	Rychlé mrazení	Můžete je použít, když je prostor chladničky přeplněný nebo chcete rychle ochladit potraviny. Doporučujeme aktivovat funkci rychlého mrazení 4-8 hodin před vložením potravin.

## 5.2. Mražení čerstvých potravin

- Je nutno zabalit nebo zakrýt potraviny, než je umístíte do chladničky.
  - Horké potraviny je nutno zchladit na pokojovou teplotu, než je vložíte do chladničky.
  - Potraviny, které chcete zmrazit, musejí být čerstvé a kvalitní.
  - Potraviny je nutno rozdělit na části podle potřeb rodiny na den či jednotlivé jídlo.
  - Potraviny je nutno vzduchotěsně zabalit, aby nevyschly, i když je chcete skladovat krátce.
  - Materiály, které použijete na balení, musejí být pevné a odolné vůči chladu, vlhkosti, zápachu, oleji a kyselinám, měly by být i vzduchotěsné. Navíc mají být uzavřené a vyrobeny z materiálů, které se snadno používají a jsou vhodné pro hloubkové mrazení.
- Mražené potraviny je nutno použít rychle poté, co rozmrznou, neměly by se znovu mrazit.
  - Pro dosažení nejlepších výsledků prosím dodržujte následující pokyny.
    1. Nezmrazujte příliš velké množství najednou. Množství potravin se nejlépe uchovává, pokud se zmrazí hloubkově a co nejrychleji.
    2. Umístěním teplých potravin do mrazničky uvedete chladičí kompresor do nepřetržitého chodu, dokud nejsou potraviny zcela zmrzlé.
    3. Dávejte zvýšený pozor, abyste nesmísili již zmrzlé a čerstvé potraviny.



# Používání chladničky

## 5.3. Doporučení pro uschování mražených potravin

- Balené mražené potraviny uskladněte v souladu s pokyny výrobce mražených potravin pro **✳️\*\*\*** (4hvězdičkový) prostor pro mražené potraviny.
- Pro zajištění vysoké kvality podle výrobce a prodejce mražených potravin nezapomeňte dodržovat následující body:

1. Balení vkládejte do mrazničky co nejdříve po zakoupení.
2. Ověřte, zda je na obsahu uvedeno označení a datum.
3. Nepřekračujte data spotřeby na obalu.

### Odmrazování

Prostor chladničky se odmrazuje automaticky.

## 5.4. Vkládání potravin

Police prostoru mrazničky	Různé mražené potraviny, jako je maso, ryby, zmrzlina, zelenina atd.
Tácek na vejce	Vejce
Police mrazicího prostoru	Potraviny v pánvích, přikrytých talířích, uzavřených nádobách
Police dveří prostoru chladničky	Malé a balené potraviny či nápoje (např. mléko, ovodný džus a pivo)
Prostor pro čerstvé potraviny	Zelenina a ovoce
Prostor pro čerstvé potraviny	Jemné potraviny (sýr, máslo, salám atd.)

## 5.5. Informace o hloubkovém mražení

Potraviny je nutno zmrazit co nejdříve, když je vložíte do

chladničky, aby zůstaly v dobré kvalitě.

Je možné udržet potraviny dlouhodobě jen při  $-18^{\circ}\text{C}$  nebo nižších teplotách.

Čerstvé potraviny můžete uchovat mnoho měsíců (při  $-18^{\circ}\text{C}$  nebo nižších teplotách při hloubkovém mražení).



### UPOZORNĚNÍ!

- Potraviny je nutno rozdělit na části podle potřeb rodiny na den či jednotlivé jídlo.
- Potraviny je nutno vzduchotěsně zabalit, aby nevyschly, i když je chcete skladovat krátce.
- Materiály nezbytné pro balení:
- Lepicí páska odolná vůči chladu
- Samolepicí páska
- Gumičky
- Pero

Materiály, které použijete na balení potravin, musejí být pevné a odolné vůči chladu, vlhkosti, zápachu, oleji a kyselinám.

Potraviny by neměly být v kontaktu s předtím zmraženými potravinami, aby nedošlo k částečnému rozmražení.

Mražené potraviny je nutno použít rychle poté, co rozmrznou, neměly by se znovu zmrazit.

- „Funkci rychlého mražení“ aktivujte minimálně 24 hodin před vložením čerstvých potravin.
- Vložte 2 ks ledových sáčků (jsou-li k dispozici) do spodní části zásuvky.
- Čerstvé potraviny dejte na 2. a 3. policičku odspodu. (Maximální kapacity dosáhnete vyjmutím zásuvek.)

### **5.6. Změna směru otvoru dveří**

Směr otvoru dveří vaší chladničky lze změnit dle místa, na kterém ho používáte. V případě potřeby se obraťte na nejbližší autorizovaný servis.

### **5.7. Varování na otevření dveří**

Akustický signál se ozve, když necháte dveře prostoru chladničky nebo mrazničky otevřené určitou dobu. Tento akustický signál se ztlumí, jakmile stisknete jakékoli tlačítko na ukazateli nebo po uzavření dveří.

Čistěte produkt pravidelně, čímž prodloužíte jeho životnost.



**UPOZORNĚNÍ:** Před čištěním chladničku odpojte od napájení.

- Nikdy nepoužívejte ostré a drsné nástroje, mýdlo, domácí čisticí prostředky, čisticí prášky, plyn, benzín, laky a podobné látky na čištění.
- Rozpusťme lžičku uhlíčitánu ve vodě. Navlhčete kousek hadry ve vodě a vyždímejte ji. Otřete přístroj s touto látkou a důkladně osušte.
- Dávejte pozor, aby se voda nedostala do krytu lampy a jiných elektrických částí.
- Vyčistěte dveře pomocí vlhkého hadříku. Odstraňte všechny položky uvnitř pro vyjmutí poliček ze dveří a samotné chladničky. Zvedněte dveřní police až do jejich odpojení se. Vyčistěte a osušte police, pak je umístěte zpět na jejich místo zasunutím shora.
- Nepoužívejte chlorovou vodu nebo čisticí prostředky na vnějším povrchu a pochromovaných částech výrobku. Chlor může na takových kovových površích způsobit korozi.
- Nikdy nepoužívejte ostré a drsné nástroje nebo mýdlo, domácí čisticí prostředky, čisticí prostředky, benzín, benzen, vosk, atd., v opačném případě se na plastových dílech objeví skvrny a dojde k jejich deformaci. K čištění použijte teplou vodu a měkký hadřík a otřete je do sucha

## 6.1. Prevence před zápachem

Výrobek je vyroben bez jakýchkoliv pachových látek. Nicméně, udržování jídla v nesprávných částech a nesprávné čištění vnitřních povrchů může vést k zápachu.

Aby k tomu nedošlo, očistěte vnitřek se sodovou vodou každých 15 dní.

- Uchovávejte potraviny v uzavřených obalech. Mikroorganismy se mohou z neuzavřených potravin rozšířit a způsobit zápach.
- Nenechávejte potraviny se zašlým datem spotřeby a zkažené potraviny v chladničce.

## 6.2. Ochrana plastových povrchů

Olaj vyteklý na plastové povrchy může poškodit povrch a musí být ihned umytý teplou vodou.

Než se obrátíte na servis, viz následující seznam. Může Vám to ušetřit čas i peníze. Tento seznam obsahuje časté stížnosti, které nejsou spojeny s chybným zpracováním nebo poškozením materiálu. Některé funkce uvedené v tomto dokumentu se nemusí vztahovat na váš produkt.

**Chladnička nefunguje.**

- Zástřčka není úplně nasazena. >>> Zapojte ji úplně do zásuvky.
- Pojistka připojená do zásuvky která napájí produkt nebo hlavní pojistka je spálená. >>> Zkontrolujte pojistky.

**Kondenzace na boční stěně chladicího prostoru (MULTI ZÓNA, CHLADÍCÍ, KONTROLNÍ a FLEXI ZÓNA).**

- Dveře se otevírají příliš často >>> Dbejte na to, abyste dveře výrobku neotvírali příliš často.
- Prostředí je příliš vlhké. >>> Neinstalujte výrobek ve vlhkém prostředí.
- Potraviny obsahující tekutiny jsou uchovávány v neuzavřených nádobách. >>> Uchovávejte potraviny, které obsahují tekutiny v uzavřených nádobách.
- Dveře výrobku byly ponechány otevřené. >>> Nenechávejte dveře chladničky otevřené po delší dobu.
- Termostat je nastaven na příliš nízkou teplotu. >>> Nastavte termostat na vhodnou teplotu.

**Kompresor nepracuje.**

- V případě náhlého výpadku proudu nebo vytažení napájecího kabelu a po jeho opětovném připojení tlak plynu v chladicím systému výrobku není vyvážený, což spustí tepelný jistič kompresoru. Produkt se restartuje po přibližně 6 minutách. Když se výrobek po uplynutí této doby restartován, obraťte se na servis.
- Je aktivní rozmrazování. >>> To je normální pro chladničku s plně automatickým rozmrazováním. Odmrazování se provádí pravidelně.
- Produkt není zapojen do elektrické sítě >>> Ujistěte se, že napájecí kabel je zapojen.
- Nastavení teploty je nesprávné. >>> Zvolte odpovídající nastavení teploty.
- Není proud. >>> Produkt bude nadále fungovat normálně po obnovení napájení.

**Provozní hluk chladničky se při používání zvyšuje.**

- Provozní výsledky tohoto výrobku se mohou lišit v závislosti na změnách teploty okolního prostředí. To je normální a nejedná se o závadu.

# Řešení problémů

## Chladnička běží příliš často nebo příliš dlouho.

- Nový výrobek může být větší než ten předchozí. Větší výrobky budou pracovat po delší dobu.
- Teplota v místnosti může být vysoká. > > > Výrobek bude v místnosti s vyšší teplotou spuštěn po delší dobu.
- Výrobek mohl být zapojen nedávno nebo v něm byly umístěny nové položky potravin. > > > Výrobek dosáhne nastavenou teplotu déle, když byl jen právě zapojen nebo do něj byly umístěny nové potraviny. To je normální.
- Do výrobku bylo v poslední době umístěno velké množství teplého jídla. > > > Nepokládejte horké jídlo do výrobku.
- Dveře byly často otevřené nebo zůstaly otevřené po delší dobu. > > > Teplý vzduch pohybující se uvnitř způsobí, že výrobek bude v provozu déle. Neotvírejte dveře chladničky příliš často.
- Dveře mrazničky nebo chladničky mohli zůstat pootevřené. > > > Zkontrolujte, zda jsou dveře úplně zavřené.
- Výrobek může být nastaven na příliš nízkou teplotu. > > > Nastavte teplotu na vyšší stupeň a počkejte, až výrobek dosáhne nastavenou teplotu.
- Podložky dveří chladničky nebo mrazničky mohou být špinavé, opotřebované, rozbité nebo nesprávně nasazené. > > > Vyčistěte nebo vyměňte podložky. Poškozené / roztrhané podložky dveří způsobí, že výrobek bude běžet delší dobu pro zachování aktuální teploty.

## Teplota mražení je velmi nízká, ale teplota chladiče je dostačující.

- Teplota prostoru mrazničky je nastavena na velmi nízký stupeň. > > > Nastavte teplotu v mrazničce na vyšší stupeň a znovu zkontrolujte.

## Teplota chlazení je velmi nízká, ale teplota mrazničky je dostačující.

- Teplota prostoru chladničky je nastavena na velmi nízký stupeň. > > > Nastavte teplotu v chladničce na vyšší stupeň a znovu zkontrolujte.

## Potraviny uchovávané v chladnějším zásuvek prostor jsou zmrazeny.

- Teplota prostoru chladničky je nastavena na velmi nízký stupeň. > > > Nastavte teplotu v mrazničce na vyšší stupeň a znovu zkontrolujte.

## Teplota v chladničce nebo v mrazničce je příliš vysoká.

- Teplota prostoru chladničky je nastavena na velmi vysoký stupeň. > > > Nastavení teploty chladicí části ovlivňuje teplotu v mrazničce. Změňte teplotu v chladicí nebo mrazicí části a počkejte, dokud příslušné přihrádky dosáhnou nastavenou úroveň teploty.
- Dveře byly často otevřené nebo zůstaly otevřené po delší dobu. > > > Neotvírejte dveře chladničky příliš často.
- Dveře mohou být pootevřena. > > > Úplně zavřete dveře.
- Produkt mohl být zapojen nedávno nebo v něm byly umístěny nové položky potravin. > > > To je normální. Výrobek dosáhne nastavenou teplotu déle, když byl jen právě zapojen nebo do něj byly umístěny nové potraviny.
- Do výrobku bylo v poslední době umístěno velké množství teplého jídla. > > > Nepokládejte horké jídlo do výrobku.

## Řešení problémů

### Třese se nebo vydává hluk.

- Podlaha není ve vodováze nebo není odolná. >>> Pokud se výrobek třese, když se pomalu pohybuje, nastavte stojany na vyrovnání výrobku. >>> Ujistěte se také, že podlaha je dostatečně odolná k tomu, aby unesla produkt.
- Všechny položky umístěné na výrobku mohou způsobit hluk. >>> Odstraňte všechny položky umístěné na výrobku.

### Výrobek vytváří hluk tekoucí, stříkající kapaliny apod..

- Princip fungování tohoto výrobku je založen na toku kapalin a plynu. >>> To je normální a nejedná se o závadu.

### Z výrobku zní zvuk jako vanoucí vítr.

- Výrobek pro proces chlazení používá ventilátor. To je normální a nejedná se o závadu.

### Na vnitřních stěnách výrobku se vytvořil kondenzát.

- Horké nebo vlhké počasí zvýší námrazu a kondenzaci. To je normální a nejedná se o závadu.
- Dveře byly často otevřené nebo zůstaly otevřené po delší dobu. >>> Neotvírejte dveře příliš často, pokud zůstaly otevřeny, zavřete je.
- Dveře mohou být pootevřena. >>> Úplně zavřete dveře.

### Vytváří se kondenzát na vnější straně výrobku nebo mezi dveřmi.

- Okolní prostředí může být vlhké, je to naprosto normální ve vlhkém počasí. >>> Kondenzace se rozptýlí, když se sníží vlhkost.

### Interiér zapáchá.

- Produkt není pravidelně čištěn. >>> Pravidelně čistěte vnitřek pomocí houbičky, teplé vody a sycené vody.
- Některé balení a obalové materiály může způsobit zápach. >>> Používejte balení a obalové materiály bez zápachu.
- Potraviny byly umístěny v neuzavřených baleních. >>> Uchovávejte potraviny v uzavřených obalech. Mikroorganismy se mohou z neuzavřených potravin rozšířit a způsobit zápach.
- Z výrobku odstraňte všechny potraviny se zašlým datem spotřeby a zkažené potraviny.

### Dveře se nezavírají.

- Balíčky s potravinami mohou blokovat dveře. >>> Přemístěte předměty blokující dveře.
- Produkt nestojí ve zcela svislé poloze na zemi. >>> Nastavte stojany pro uvedení výrobku do svislé polohy.
- Podlaha není ve vodováze nebo není odolná. >>> Ujistěte se, že podlaha je vyvážená a dostatečně odolná k tomu, aby unesla produkt.

### Zásobník na zeleninu se zasekl.

- Potraviny mohou být v kontaktu s horní částí zásobníku. >>> Reorganizujte potraviny v šuplíku.



**UPOZORNĚNÍ:** Pokud problém přetrvává i po provedení pokynů v této části, obraťte se na svého prodejce nebo na autorizovaný servis. Nepokoušejte se opravit produkt.

# Mraznička

Používateľská príručka

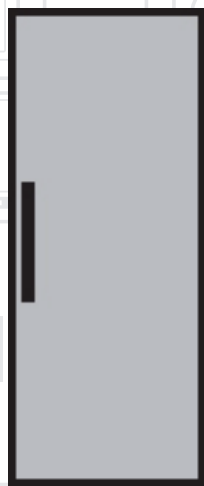

SK |

**beko**



Vážení zákazníci,

Radi by sme vám poskytli možnosť na dosiahnutie optimálnej účinnosti nášho výrobku, ktorý bol vyrobený v moderných zariadeniach s dôkladnou kontrolou kvality.

Za týmto účelom si pred použitím výrobku prosím prečítajte celú príručku a uschovajte si ju ako referenčný zdroj. Ak výrobok odovzdáte inej osobe, poskytnite tento návod spolu s výrobkom.

### **Užívateľská príručka zabezpečí rýchle a bezpečné používanie výrobku.**

- Pred inštaláciou a použitím výrobku si prosím prečítajte užívateľskú príručku.
- Vždy dodržujte platné bezpečnostné predpisy.
- Majte užívateľskú príručku v dosahu pre budúce použitie.
- Prečítajte si prosím všetky ďalšie dokumenty dodané s výrobkom.

Nezabúdajte, že táto Užívateľská príručka sa môže vzťahovať na viacero modelov výrobkov. Príručka jasne ukáže všetky variácie rôznych modelov.

### **Symbols and notes**

**V užívateľskej príručke sú používané nasledujúce symboly:**

	Dôležité informácie a užitočné tipy.
	Nebezpečenstvo života a majetku.
	Riziko zranenia elektrickým prúdom.
	Obal tohto výrobku je vyrobený z recyklovateľných materiálov, v súlade s Národnou legislatívou pre životné prostredie.

# Obsah

## **1 Bezpečnostné pokyny a životné prostredie 4**

Všeobecná bezpečnosť .....	4
Účel použitia .....	7
Bezpečnosť detí .....	7
Súlad so smernicou WEEE a Odstránenie odpadov výrobku .....	8
Súlad so smernicou RoHS .....	8
Informácie o balení .....	8

## **2 Chladnička 9**

### **3 Inštalácia 10**

Body, ktoré je potrebné zvažovať pri opakovanej preprave chladničky .....	10
Pred uvedením chladničky do prevádzky .....	10
Elektrické pripojenie .....	11
Likvidácia obalu .....	11
Likvidácia vašej starej chladničky .....	11
Umiestnenie a inštalácia .....	11
Nastavenie nôh .....	12
Zmena smeru otvárania dverí .....	12

## **4 Príprava 13**

## **5 Panel ukazovateľov 14**

Zmrazovanie čerstvých potravín .....	16
Odporúčania pre skladovanie zmrazených potravín .....	17
Podrobnosti o mrazničke .....	17
Umiestnenie jedla .....	17
Upozornenie na otvorené dvere .....	17
Vnútorne osvetlenie .....	17

## **6 Údržba a čistenie 18**

## **7 Riešenie problémov 19**

Táto časť obsahuje bezpečnostné pokyny nevyhnutné pre zabránenie nebezpečenstvu zranení a materiálnych škôd. Nedodržaním týchto pokynov zanikajú všetky typy záruky výrobku.

## 1.1. Všeobecná bezpečnosť

- Tento produkt by nemali používať osoby s telesným, zmyslovým a mentálnym postihnutím, osoby bez dostatočných znalostí a skúseností, alebo deti. Zariadenie môžu tieto osoby používať len pod dohľadom a po poučení osobou zodpovednou za ich bezpečnosť. Nedovoľte deťom hrať sa s týmto zariadením.
- V prípade poruchy prístroj odpojte.
- Po odpojení počkajte najmenej 5 minút pred opätovným pripojením. Odpojte výrobok, keď sa nepoužíva. Nedotýkajte sa zástrčky mokkými rukami! Pri odpájaní neťahajte za kábel, vždy uchopte zástrčku.
- Pred zasunutím dovnútra utrite hrot sieťovej zástrčky suchou handričkou.
- Nezapájajte chladničku, ak je zásuvka uvoľnená.
- Pri inštalácii, údržbe, čistení a opravách výrobok odpojte.
- Ak sa výrobok nebude dlhší čas používať, odpojte ho a vyberte z neho potraviny.
- Nepoužívajte paru alebo čistiace prostriedky s parou pre čistenie chladničky a topenia ľadu vo vnútri. Para môže prísť do styku s elektrifikovanými oblasťami a spôsobiť skrat alebo elektrický šok!
- Neumývajte výrobok striekaním alebo polievaním vodou na neho! Nebezpečenstvo úrazu elektrickým prúdom!
- Nikdy nepoužívajte výrobok, ak časť nachádzajúca sa na hornej alebo zadnej strane výrobku s

## Bezpečnostné pokyny a životné prostredie

elektronickou doskou s plošným spojom vo vnútri je otvorená (krycia doska elektronických plošných spojov) (1).

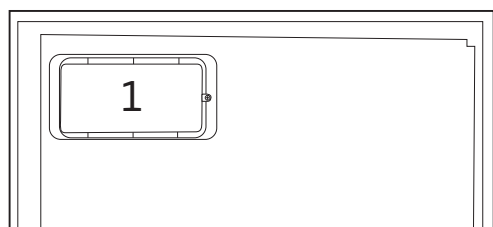
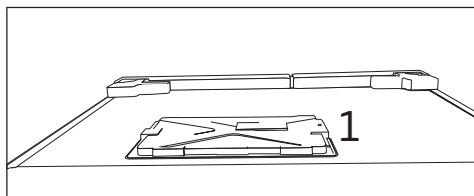

- V prípade jeho poruchy výrobok nepoužívajte, pretože by mohlo dôjsť k úrazu elektrickým prúdom. Pred tým, než čokoľvek urobíte, sa obráťte na autorizovaný servis.
- Výrobok zapájajte do uzemnenej zásuvky. Uzemnenie musí byť vykonané kvalifikovaným elektrikárom.
- Ak produkt má osvetlenie typu LED, pre jeho nahradenie alebo v prípade akéhokoľvek problému sa obráťte na autorizovaný servis.
- Nedotýkajte sa mrazených potravín mokрыmi rukami! Môžu sa nalepiť na Vaše ruky!
- Nekladte do mrazničky tekutiny vo fľašiach a plechovkách. Môžu vybuchnúť!
- Tekutiny umiestnite vo vzpriamenej polohe a pevne uzatvorte ich veko.
- Nestriekajte horľavé látky v blízkosti výrobku, nakoľko sa môže zapáliť alebo explodovať.

## Bezpečnostné pokyny a životné prostredie

- Nenechávajte horľavé materiály a produkty s horľavým plynom (spreje, atď,) v chladničke.
- Nekladajte nádoby obsahujúce kvapaliny na hornú časť výrobku. Voda striekajúca na elektrifikované časti môže spôsobiť úraz elektrickým prúdom a nebezpečenstvo požiaru.
- Vystavenie produkt dažďu, snehu, slnku a vetru môže spôsobiť elektrické nebezpečenstvo. Pri premiestňovaní výrobku ho neťahajte držaním za rukoväť dverí. Rukoväť sa môže odtrhnúť.
- Dbajte na to, aby nedošlo k zachyteniu akúkoľvek časti vašich rúk či tela do akýchkoľvek z pohybujuúcich sa častí vo vnútri výrobku.
- Nevyliezajte alebo sa neopierajte o dvere, zásuvky a podobné časti chladničky. Môže to mať za následok pád výrobku a spôsobiť poškodenie dielov.
- Dávajte pozor, aby nedošlo k privretiu napájacieho kábla.

### 1.1.1 Varovanie HC

Ak výrobok obsahuje chladiaci systém v ktorom sa používa plyn R600a, zabezpečte, aby pri používaní a pohybovaní spotrebiča nedošlo k poškodeniu chladiaceho systému a jeho potrubia. Tento plyn je horľavý. Ak je chladiaci systém poškodený, zabezpečte, aby bolo zariadenie mimo dosahu zdrojov ohňa a okamžite vyvetrajte miestnosť.



Štítok na vnútornej ľavej strane označuje druh plynu používaného v produkte.

### 1.1.2 Pre modely s dávkovačom vody

- Tlak pre prívod studenej vody musí byť maximálne 90 psi (6,2 bar). Ak je váš tlak vody vyšší ako 80 psi (5,5 bar), použite vo vašej sieti ventil na obmedzovanie tlaku. Ak neviete, ako skontrolovať tlak vody, požiadajte o pomoc profesionálneho inštalatéra.

## Bezpečnostné pokyny a životné prostredie

- Ak pri inštalácii existuje riziko vodného rázu, vždy použite preventívne zariadenia proti vodnému rázu. Ak ste si nie je istý, či vo Vašej sieti je efekt vodného rázu, poraďte sa s profesionálnym inštalatérom.
- Neinštalujte na prívode pre teplú vodu. Vykonajte nevyhnutné opatrenia proti riziku zamrznutia hadíc. Prevádzkový interval teplota vody musí byť medzi minimálne 33 ° F (0,6 ° C) a maximálne 100 ° F (38 ° C).
- Používajte len pitnú vodu.

### 1.2. Účel použitia

- Tento výrobok je určený pre domáce použitie. Nie je určený pre komerčné použitie.
- Spotrebič by mal byť používaný iba pre skladovanie potravín a nápojov.
- Do chladničky neukladajte citlivé produkty, ktoré si vyžadujú riadené teploty (očkovacie látky, lieky citlivé na teplo, zdravotnícky materiál, atď.).
- Výrobca nenesie žiadnu zodpovednosť za prípadné škody spôsobené nesprávnym použitím alebo nesprávnou manipuláciou.
- Životnosť výrobku je 10 rokov. Náhradné diely potrebné pre funkčnosť tohoto výrobku budú pre toto obdobie k dispozícii.

### 1.3. Bezpečnosť detí

- Obalové materiály uchovávajte mimo dosahu detí.
- Nedovoľte deťom, aby sa s výrobkom hrali.
- Ak je na dverách výrobku zámok, kľúč držte mimo dosahu detí.

# Bezpečnostné pokyny a životné prostredie

## 1.4. Súlad so smernicou WEEE a Odstránenie odpadov výrobku

Tento výrobok spĺňa požiadavky smernice WEEE EÚ (2012/19/EU). Na tomto priodukte je zobrazený symbol klasifikácie odpadu elektrických a elektronických zariadení (OEEZ).



Tento výrobok bol vyrobený z vysoko kvalitných materiálov a komponentov, ktoré sa dajú opätovne použiť a ktoré sú vhodné pre recykláciu. Na konci svojej životnosti spotrebič nevyhadzujte spolu s bežnými domácimi a inými odpadmi. Odneste ho do zberného centra pre recykláciu elektrických a elektronických zariadení. Pre informácie o týchto zberných strediskách sa prosím obráťte na miestne úrady.

## 1.5. Súlad so smernicou RoHS

- Tento výrobok spĺňa požiadavky smernice WEEE EÚ (2011/65/EU). Neobsahuje škodlivé a zakázané látky uvedené v smernici.

## 1.6. Informácie o balení

- Obalové materiály výrobku sú vyrobené z recyklovateľných materiálov v súlade s našimi národnými predpismi o životnom prostredí. Nevyhadzujte obalové materiály spolu s domácimi alebo inými odpadmi. Vezmite ich do zberných miest pre obalové materiály určené miestnymi orgánmi.

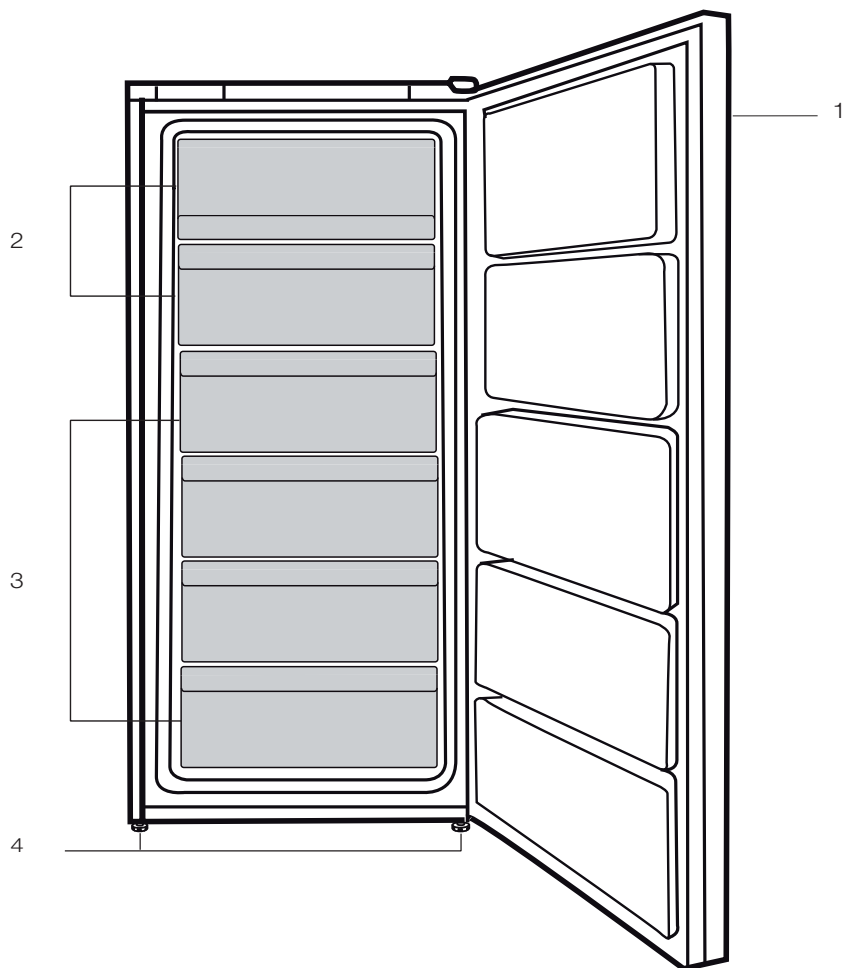

1. Ovládací Panel
2. Pätka
3. Spodky
4. Nastavitel'né Predné Nožičky



\*Voliteľné: Údaje v tejto používateľskej príručke sú schematické a nemusia presne zodpovedať vášmu výrobku. Ak váš výrobok neobsahuje príslušné časti, tieto informácie sa vzťahujú na ostatné modely.





Zapamätajte si, že výrobca nie je zodpovedný za škody v prípade, ak nedodržíte pokyny v návode na použitie.

### 3.1. Body, ktoré je potrebné zvažovať pri opakovanej preprave chladničky

1. Vaša chladnička musí byť pred presunom prázdna a očistená.
2. Police, príslušenstvo, priehradky atď. vo vašej chladničke musia byť pred opätovným zabalením chladničky zalepené a zaistené voči otrasom.
3. Balenie musíte zaistiť hrubými páskami alebo silnými lanami a musíte dodržiavať bezpečnostné pokyny na balení.

#### Nezabudnite...

Každý recyklovaný materiál je nepostrádateľným zdrojom pre prírodu a národné zdroje.

Ak by ste chceli prispieť k recyklácii obalových materiálov, informácie môžete získať u ekologických organizácií alebo na miestnych úradoch.

### 3.2. Pred uvedením chladničky do prevádzky

Pred začatím používania vašej chladničky skontrolujte nasledovné:

1. Je interiér chladničky suchý a môže vzduch ľahko cirkulovať v zadnej časti?
2. Vyčistite interiér chladničky podľa odporúčania v časti „Údržba a čistenie“.
3. Chladničku pripojte do elektrickej zásuvky. Keď sa otvoria dvere chladničky, zapne sa vnútorné svetlo.
4. Budete počuť zvuk pri zapnutí kompresora. Kvapalina a plyny

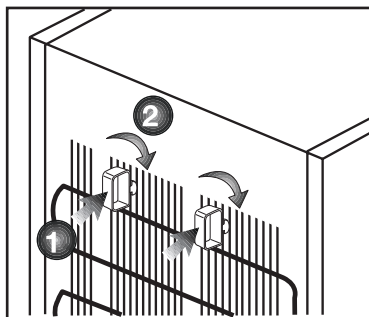

utesnené v chladiacom systéme môžu vydávať nejaký zvuk, bez ohľadu na to, či kompresor je alebo nie je v prevádzke. Toto je celkom normálne.

5. Predné hrany chladničky môžu byť zohriate. To je normálne. Tieto časti sú vytvorené tak, aby boli zohriate, aby sa predišlo kondenzácii.
6. 2 plastové kliny môžete namontovať tak, ako je to znázornené na obrázku. Plastové klince zaisťujú požadovanú vzdialenosť medzi chladničkou a stenou kvôli dostatočnej cirkulácii vzduchu. (Znázornený obrázok predstavuje len príklad a nezhoduje sa presne s vaším produktom.)
7. Interiér chladničky vyčistite podľa odporúčania v časti „Údržba a čistenie“.

### 3.3. Elektrické pripojenie

Pripojte výrobok k uzemnenej zástrčke, ktorá je chránená poistkou príslušnej kapacity.

Dôležité:

- Pripojenie musí byť v zhode s národnými predpismi.
- Elektrická zásuvka musí byť po inštalácii ľahko prístupná.
- Určené napätie musí byť rovnaké ako napätie vo vašej elektrickej sieti.
- Predlžovacie káble a rozbočky sa nesmú používať na pripojenie zariadenia.



Poškodený elektrický kábel musí vymeniť kvalifikovaný elektrikár.



Zariadenie sa nesmie prevádzkovať dotedy, pokiaľ nebude opravené! Hrozí nebezpečenstvo zásahu elektrickým prúdom!

### 3.4. Likvidácia obalu

Obalový materiál môže byť nebezpečný pre deti. Obalový materiál držte mimo dosahu detí alebo ho vyhodte podľa pokynov pre likvidáciu odpadu. Neodhadzujte ho spolu s normálnym domovým odpadom.

Balenie chladničky je vyrobené z recyklovateľných materiálov.

### 3.5. Likvidácia vašej starej chladničky

Vašu starú chladničku zlikvidujte ekologicky.

- O likvidácii vašej starej chladničky sa môžete poradiť s vašim autorizovaným predajcom alebo zberným miestom.

Pred likvidáciou vašej chladničky odrežte elektrickú zásuvku a ak sa na dverách nachádzajú nejaké zámky, znefunkčnite ich, aby ste nevystavili deti žiadnemu nebezpečenstvu.

### 3.6. Umiestnenie a inštalácia

1. Chladničku nainštalujte na miesto, ktoré umožňuje ľahké použitie.
2. Chladničku udržiavajte mimo dosah zdrojov tepla, vlhkých miest a priameho slnečného svetla.
3. Kvôli dosiahnutiu účinnej prevádzky musí byť v okolí chladničky dostatočné vetranie. Ak bude chladnička umiestnená vo výklenku v stene, minimálna vzdialenosť od stropu musí byť 5 cm a od steny 5 cm. Ak je podlaha pokrytá kobercom, výrobok musí byť zdvihnutý do výšky 2,5 cm od podlahy.
4. Kvôli zabráneniu hádzaniu dajte chladničku na rovnú podlahu.

### 3.7. Nastavenie nôh

Ak je vaša chladnička nestabilná;

Chladničku môžete vyvážiť otáčaním predných nôh tak, ako je to znázornené na obrázku. Keď nohu otáčate v smere čiernej šípky, roh s príslušnou nohou sa znižuje; keď nohu otáčate v opačnom smere, poloha sa zvyšuje. Pomoc inej osoby miernym pridvihnutím chladničky celý proces uľahčí.

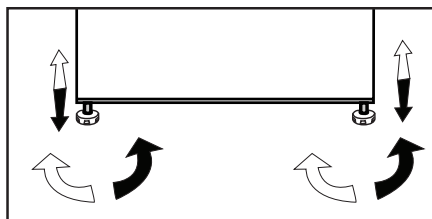

### 3.8. Zmena smeru otvárania dverí

Smer otvárania dverí chladničky je možné zmeniť podľa miesta, na ktorom ju používate. Ak je to potrebné, zavolajte do najbližšieho autorizovaného servisu, prosím.

## 4 Príprava

- Vaša chladnička by mala byť umiestnená v najmenej 30 cm vzdialenosti od zdrojov tepla, ako sú horáky, rúry na pečenie, radiátory a kachle a najmenej v 5 cm vzdialenosti od elektrických rúr na pečenie a nemala by byť umiestnená na priamom slnku.
- Teplota prostredia v miestnosti, kde chladničku inštalujete, by mala byť aspoň 10 °C. Prevádzka chladničky v chladnejšom prostredí sa neodporúča s ohľadom na jej účinnosť.
- Uistite sa, že je interiér vašej chladničky dôkladne vyčistený.
- Ak sa budú vedľa seba inštalovať dve chladničky, mala by byť medzi nimi vzdialenosť minimálne 2 cm.
- Pri prvom spustení vašej chladničky počas šiestich hodín dodržujte nasledujúce pokyny.
- Dvere by ste nemali otvárať príliš často.
- Chladnička musí byť počas tohto času prázdna.
- Chladničku neodpájajte od siete. Ak dôjde k výpadku napájania, ktoré nemôžete ovplyvniť, pozrite si upozornenia v časti „Odporúčané riešenia problémov“.
- Vždy používajte koše/zásuvky poskytované s chladicím priestorom v zájmu nízkej spotreby energie a lepších podmienok skladovania.
- Styk potravín s čidlom teploty v mrazničke môže zvýšiť spotrebu energie zariadení. Zabraňte tedy jakémukoliv kontaktu s čidlom (čidly).
- Originálny obal a penové materiály by ste si mali odložiť za účelom budúceho transportu a prenášania.
- U niektorých modelov sa prístrojová doska automaticky vypne po 5 minútach po tom, ako boli dvere uzavreté. Opäť sa aktivuje, keď sa dvere otvoria alebo po stlačení ľubovoľnej klávesy.
- Vzhľadom na zmenu teploty v dôsledku otvorenia/zatvorenia dverí počas prevádzky je bežné, že sa na dverách/poličkách a sklenených nádobách objavia kondenzácie.

## 5 Panel ukazovateľov

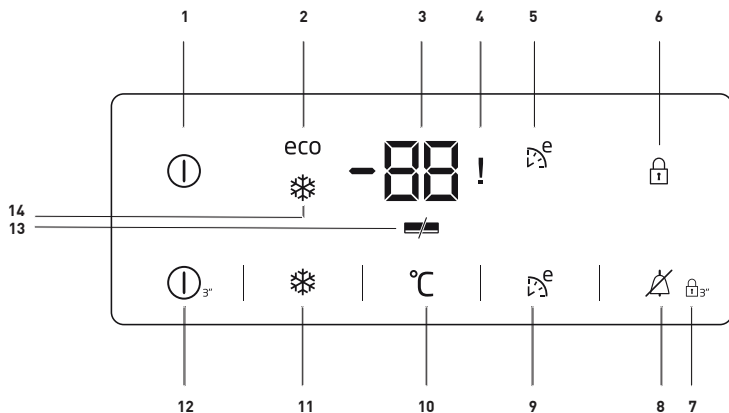

### 1. Kontrolka Zap./Vyp.

Táto ikona (ⓘ) sa rozsvieti ako náhle sa mraznička vypne. Všetky ostatné ikony zhasnú.

### 2. Kontrolka ekonomického využitia:

Táto ikona (eco) sa rozsvieti ak je mraznička nastavená na  $-18^{\circ}\text{C}$ , čo je najúspornejší nastavená hodnota. Kontrolka ekonomického využitia zhasne ak zvolíte funkciu rýchleho chladenia alebo rýchleho mrazenia.

### 3. Ukazovateľ nastavenia teploty priestoru mrazničky

Udáva teplotu nastavenú pre priestor mrazničky.

### 4. Kontrolka výpadku napájania / vysokej teploty / výstrahy na vysokú teplotu / chybu:

Táto kontrolka (!) sa rozsvieti pri poruchách spôsobených výpadkom

napájania, vysokými teplotami a pri chybových hláseniach. Počas pretrvávajúcej výpadkov napájania sa najvyššia teplota, ktoré mraznička dosiahne, rozblíka na digitálnom displeji.

### 5. Kontrolka funkcie úspornej prevádzky Eco Extra:

Táto ikona (E) sa rozsvieti keď je táto funkcia aktívna.

### 6. Kontrolka zámku tlačidiel:

Táto ikona (Ⓛ) sa rozsvieti keď je aktívna funkcia zámku.

### 7. Režim zámku tlačidiel:

Tlačidlo (Ⓛ) držte po dobu 3 sekúnd. Ikona zámku tlačidiel sa rozsvieti a aktivuje sa režim zámku tlačidiel. Tlačidlá nebudú funkčné v režime zámku tlačidiel. Znovu stlačte tlačidlo zámku tlačidiel na 3 sekundy. Ikona zámku tlačidiel zhasne a ukončí sa režim zámku tlačidiel.



**\*Voliteľné:** Údaje uvedené v tejto používateľskej príručke sú určené ako koncepty a nemusia byť v dokonalom súlade s Vaším výrobkom. Ak váš výrobok neobsahuje príslušné časti, vzťahujú sa tieto informácie na ostatné modely.

### 8. Vypnutie alarmu:

V prípade upozornenia na výpadok napájania, vysokú teplotu, po kontrole potravín v mrazničke stlačte tlačidlo vypnutia alarmu () a varovanie vymažte.

### 9. Funkcia Eco Extra:

Stlačte tlačidlo Eco Extra () po dobu 3 sekúnd aktivujte funkciu Eco Extra, napríklad, keď idete na dovolenku. Mraznička sa spustí v najúspornejšom režime zhruba o 6 hodín neskôr a ukazovateľ úspornej prevádzky sa rozsvieti, keď je funkcia aktívna.

### 10. Nastavenie funkcie mrazničky:

Táto funkcia () vám umožní meniť nastavenie teploty v priestore mrazničky. Stlačením tohto tlačidla nastavíte teplotu priestoru mrazničky na -18, -19, -20, -21, -22, -23 a -24.

### 11. Funkcia rýchleho mrazenia:

Kontrolka rýchleho mrazenia () sa zapne keď spustíte funkciu rýchleho mrazenia. Funkciu zrušíte ďalším stlačením tlačidla rýchleho mrazenia. Ukazovateľ rýchleho mrazenia zhasne a obnoví sa normálne nastavenie.

Funkcia rýchleho mrazenia sa zruší automaticky za 3-4 hodiny, pokiaľ ju nezrušíte manuálne. Pokiaľ chcete mraziť veľké množstvo potravín, stlačte tlačidlo pred vložením potravín do priestoru mrazničky.

### 12. Funkcia Zap./Vyp.:

Táto funkcia () vám umožňuje vypnúť chladničku, ak ju budete tlačiť po dobu 3 sekúnd. Chladničku možno zapnúť stláčaním tlačidla zapnutia/vypnutia opäť po dobu 3 sekúnd.

### 13. Ukazovateľ úspory energie:

Ak sú dvere produktu ponechané zatvorené dlhú dobu, automaticky sa aktivuje funkcia úspory energie a rozsvieti sa príslušný symbol. ()

Keď je funkcia úspora energie aktívna, všetky ostatné symboly na displeji zhasnú. Keď je aktivovaná funkcia úspory energie, ak stlačíte akékoľvek tlačidlo alebo otvorte dvierka, režim úspory energie sa ukončí a ikony na displeji sa vráti do normálu.

Funkcia úspory energie sa aktivuje počas doručenia z továrne a nemožno ju zrušiť.

### 14. Kontrolka rýchleho mrazenia:

Táto ikona () sa rozsvieti keď spustíte funkciu rýchleho mrazenia.

## Používanie výrobku

### 5.1. Zmrazovanie čerstvých potravín

- Ak chcete zachovať kvalitu potravín, potraviny umiestnené v mrazničke musia byť zmrazené tak rýchlo, ako je to možné, z toho dôvodu použite funkciu rýchleho zmrazenia.
- Zmrazenie potravín v čerstvom stave predĺži dobu ich skladovania v mrazničke.
- Zabal'te potraviny do vzduchotesných balení a tesne ich uzatvorte.
- Uistite sa, že potraviny sú pred vložením do mrazničky zabalené. Miesto tradičného obalového papiera použite krabice do mrazničky, staniol a papier odolný proti vlhkosti, igelitové vrecká alebo podobné obalové materiály.
- Pred zmrazením označte každé balenie potravín napísaním dátumu na ich obal. To vám umožní určiť čerstvosť každého balenia pri každom otvorení mrazničky. Udržujte skoršie položky potravín v prednej časti, aby ste zabezpečili, že budú použité ako prvé.
- Zmrazené potraviny musia byť použité ihneď po rozmrazení a nemali by byť znovu zmrazené.
- Nezmrazujte veľké množstvo potravín naraz.

Nastavenie Mraziacej časti	Nastavenie Chladiacej časti	Opis
-18°C	4°C	Toto je predvolené, odporúčané nastavenie.
-20, -22 alebo -24 °C	4°C	Tieto nastavenia sa odporúčajú pre teploty nad 30°C.
Rýchle mrazenie	4°C	Použite ich pre zmrazenie potravín v krátkej dobe, bude spotrebič sa pri ukončení procesu opätovne nastaviť na predchádzajúce nastavenia.
-18°C alebo nižšie	2°C	Použite toto nastavenie, ak si myslíte, že chladiaci priestor nie je dostatočne studený vzhľadom na teplotu prostredia alebo časté otváranie dverí.

### 5.2. Odporúčania pre skladovanie zmrazených potravín

Chladiaci priestor musí byť nastavený na menej ako -18°C.

1. Umiestnite potraviny do mrazničky čo najrýchlejšie, aby nedošlo k ich rozmrazeniu.
2. Pred zmrazením skontrolujte položku "Dátum spotreby" na obale aby ste sa uistili, že ešte nevypršal.
3. Uistite sa, že balenie potravín nie je poškodené.

### 5.3. Podrobnosti o mrazničke

Podľa noriem IEC 62552, mraznička musí mať schopnosť zmraziť 4,5 kg potravín na teplotu -18°C alebo nižšie do 24 hodín na každých 100 litrov objemu mraziaceho priestoru. Potraviny môžu byť zachované po dlhšiu dobu iba pri teplote do teploty -18°C. Potraviny môžete udržiavať čerstvé po dobu niekoľkých mesiacov (v mraznička na alebo pod teplotou -18°C).

Potraviny ktoré majú byť zmrazené nesmú prísť do kontaktu s už zmrazenými potravinami vo vnútri mrazničky z dôvodu zabránenia ich čiastočnému rozmrazeniu.

Zeleninu uvarite a vodu odfiltrujte pre predĺženie doby zmrazeného skladovania. Po filtrácii dajte jedlo do vzduchotesných balení a umiestnite ho v mrazničke. Banány, paradajky, hlávkový šalát, zeler, varené vajcia, zemiaky a podobné potraviny nezmrazujte. Zmrazenie týchto potravín jednoducho zníži nutričné hodnoty a kvalitu týchto potravín, ako aj spôsobí ich prípadné znehodnotenie, ktoré je zdraviu škodlivé.

### 5.4. Umiestnenie jedla

Police v mraziacej časti	Rôzny mrazený tovar ako sú mäso, ryby, zmrzlina, zelenina a pod.
Police v chladiacej časti	Potraviny v hrnci, taniere a krabice s viečkami, vajcia (v krabiciach s viečkom)
Police v dverách chladiacej časti	Malé a balené potraviny alebo nápoje
Zásobník na zeleninu	Ovocie a zelenina
Časť pre čerstvé potraviny	Lahôdky (potraviny pre raňajky, mäsové výrobky, ktoré majú byť konzumované v krátkej dobe)

### 5.5. Upozornenie na otvorené dvere (voliteľné)

Ak dvere výrobku zostanú otvorené po dobu 1 minúty, zaznie akustické upozornenie. Akustický upozornenie stíchne, keď sú dvere zatvorené alebo po stlačení ľubovoľného tlačidla na displeji (ak je k dispozícii).

### 5.6. Vnútorne osvetlenie

Vo vnútornom osvetlení sa používa LED lampa. V prípade akýchkoľvek problémov s touto lampou sa obráťte na autorizovaný servis.

Lampa(y) použité v tomto prístroji nie sú vhodné pre osvetlenie miestnosti domácnosti. Zamýšľaný účel tohto svietidla je pomôcť užívateľovi umiestniť potraviny do chladničky/mrazničky bezpečne a pohodlne.



## 5 Údržba a čistenie

Čistite produkt pravidelne, čím predĺžite jeho životnosť.



### UPOZORNENIE:

Pred čistením chladničky odpojte od napájania.

- Nikdy nepoužívajte ostré a drsné nástroje, mydlo, domáce čistiace prostriedky, čistiace prášky, plyn, benzín, laky a podobné látky na čistenie.
- Rozpusťme lyžičku uhličitanu vo vode. Navlhčite kúsok handry vo vode a vyžmýkajte ju. Utrite prístroj s touto látkou a dôkladne osušte.
- Dávajte pozor, aby sa voda nedostala do krytu lampy a iných elektrických častí.
- Vyčistite dvere pomocou vlhkej handričky. Odstrániť všetky položky vo vnútri pre vybratie poličiek z dverí a samotnej chladničky. Zdvihnite dverné police až do ich odpojenia sa. Vyčistite a osušte police, potom ich umiestnite späť na ich miesto zasunutím zhora.
- Nepoužívajte chlórúvodu alebo čistiace prostriedky na vonkajšom povrchu a pochrómovaných častiach výrobku. Chlór môže na takých kovových povrchoch spôsobiť koróziu.
- Nikdy nepoužívajte ostré a drsné nástroje alebo mydlo, domáce čistiace prostriedky, čistiace prostriedky, benzín, benzén, vosk, atď., v opačnom prípade sa na plastových dieloch objavia škvrny a dôjde k ich deformácii. Na čistenie použite teplú vodu a mäkkú handričku a utrite ich do sucha.

### 6.1. Prevencia pred zápachom

Výrobok je vyrobený bez akýchkoľvek pachových látok. Avšak, udržiavanie jedla v nesprávnych častiach a nesprávne čistenie vnútorných povrchov môže viesť k zápachu.

Aby k tomu nedošlo, očistite vnútro so sódomou vodou každých 15 dní.

- Uchovávajte potraviny v uzavretých baleniach. Mikroorganizmy sa môžu z neuzavretých potravín rozšíriť a spôsobiť zápach.
- Nenechávajte potraviny so zašlým dátumom spotreby a pokazené potraviny v chladničke.

### 6.2. Ochrana plastových povrchov

Olaj vytečený na plastové povrchy môže poškodiť povrch a musí byť ihneď umytý teplou vodou.

Než sa obrátite na servis, pozrite si nasledujúci zoznam. Môže Vám to ušetriť čas aj peniaze. Tento zoznam obsahuje časté sťažnosti, ktoré nie sú spojené s chybným spracovaním alebo poškodením materiálu. Niektoré funkcie uvedené v tomto dokumente sa nemusia vzťahovať na váš produkt.

**Chladnička nefunguje.**

- Zástrčka nie je úplne nasadená. >>> Zapojte ju úplne do zásuvky.
- Poistka pripojená do zásuvky ktorá napája produkt alebo hlavná poistka je spálená. >>> Skontrolujte poistky.

**Kondenzácia na bočnej stene chladiaceho priestoru (MULTI ZÓNA, CHLADIACA, KONTROLNÁ a FLEXI ZÓNA).**

- Dvere sa otvárajú príliš často >>> Dbajte na to, aby ste dvere výrobku neotvárali príliš často.
- Prostredie je príliš vlhké. >>> Neinštalujte výrobok vo vlhkom prostredí.
- Potraviny obsahujúce tekutiny sú uchovávané v neuzavretých nádobách. >>> Uchovávajte potraviny, ktoré obsahujú tekutiny v uzavretých nádobách.
- Dvere výrobku boli ponechané otvorené. >>> Nenechávajte dvere chladničky otvorené po dlhšiu dobu.
- Termostat je nastavený na príliš nízku teplotu. >>> Nastavte termostat na vhodnú teplotu.

**Kompresor nepracuje.**

- V prípade náhleho výpadku prúdu alebo vytiahnutia napájacieho kábla a po jeho opätovnom pripojení tlak plynu v chladiacom systéme výrobku nie je vyvážený, čo spustí tepelný istič kompresora. Produkt sa reštartuje po približne 6 minútach. Keď sa výrobok po uplynutí tejto doby nereštartuje, obráťte sa na servis.
- Je aktívne rozmrazovanie. >>> To je normálne pre chladničku s plne automatickým rozmrazovaním. Odmrazovania sa vykonáva pravidelne.
- Produkt nie je zapojený do elektrickej siete >>> Uistite sa, že napájací kábel je zapojený.
- Nastavenie teploty je nesprávne. >>> Zvoľte zodpovedajúce nastavenie teploty.
- Nie je prúd. >>> Produkt bude naďalej fungovať normálne po obnovení napájania.

**Prevádzkový hluk chladničky sa pri používaní zvyšuje.**

- Prevádzkové výsledky tohto výrobku sa môžu líšiť v závislosti na zmenách teploty okolitého prostredia. To je normálne a nejedná sa o závalu.

## Riešenie problémov

### Chladnička beží príliš často alebo príliš dlho.

- Nový výrobok môže byť väčší ako ten predchádzajúci. Väčšia výrobky budú pracovať po dlhšiu dobu.
- Teplota v miestnosti môže byť vysoká. >>> Výrobok bude v miestnosti s vyššou teplotou spustený po dlhšiu dobu.
- Výrobok mohol byť zapojený len nedávno alebo v ňom boli umiestnené nové položky potravín. >>> Výrobok dosiahne nastavenú teplotu dlhšie, keď bol len práve zapojený alebo doň boli umiestnené nové potraviny. To je normálne.
- Do výrobku bolo v poslednej dobe umiestnené veľké množstvo teplého jedla. >>> Nepokladajte horúce jedlo do výrobku.
- Dvere boli často otvorené alebo zostali otvorené po dlhšiu dobu. >>> Teplý vzduch pohybujúce sa vo vnútri spôsobí, že výrobok bude v prevádzke dlhšie. Neotvárajte dvere chladničky príliš často.
- Dvere mrazničky alebo chladničky mohli zostať pootvorené. >>> Skontrolujte, či sú dvere úplne zatvorené.
- Výrobok môže byť nastavený na príliš nízku teplotu. >>> Nastavte teplotu na vyšší stupeň a počkajte, až výrobok dosiahne nastavenú teplotu.
- Podložky dvier chladničky alebo mrazničky môžu byť špinavé, opotrebované, rozbité alebo nesprávne nasadené. >>> Vyčistite alebo vymeňte podložky. Poškodené / roztrhané podložky dverí spôsobia, že výrobok bude bežať dlhšiu dobu pre zachovanie aktuálnej teploty.

### Teplota mrazenia je veľmi nízka, ale teplota chladiča je dostačujúca.

- Teplota priestoru mrazničky je nastavená na veľmi nízky stupeň. >>> Nastavte teplotu v mrazničke na vyšší stupeň a znovu skontrolujte.

### Teplota chladenia je veľmi nízka, ale teplota mrazničky je dostačujúca.

- Teplota priestoru chladničky je nastavená na veľmi nízky stupeň. >>> Nastavte teplotu v chladničke na vyšší stupeň a znovu skontrolujte.

### Potraviny uchovávané v chladnejších zásuvkách priestorov sú zmrazené.

- Teplota priestoru chladničky je nastavená na veľmi nízky stupeň. >>> Nastavte teplotu v mrazničke na vyšší stupeň a znovu skontrolujte.

## Riešenie problémov

### Teplota v chladničke alebo v mrazničke je príliš vysoká.

- Teplota priestoru chladničky je nastavená na veľmi vysoký stupeň. >>> Nastavenie teploty chladiacej časti ovplyvňuje teplotu v mrazničke. Zmeňte teplotu v chladiacej alebo mraziacej časti a počkajte, kým príslušné priehradky dosiahnú nastavenú úroveň teploty.
- Dvere boli často otvorené alebo zostali otvorené po dlhšiu dobu. >>> Neotvárajte dvere chladničky príliš často.
- Dvere môžu byť pootvorené. >>> Úplne zatvorte dvere.
- Produkt mohol byť zapojený len nedávno alebo v ňom boli umiestnené nové položky potravín. >>> To je normálne. Výrobok dosiahne nastavenú teplotu dlhšie, keď bol len práve zapojený alebo doň boli umiestnené nové potraviny.
- Do výrobku bolo v poslednej dobe umiestnené veľké množstvo teplého jedla. >>> Nepokladajte horúce jedlo do výrobku.

### Trasie sa alebo vydáva hluk.

- Podlaha nie je vo vodováhe alebo nie je odolná. >>> Ak sa výrobok trasie, keď sa pomaly pohybuje, nastavte stojany na vyrovnanie výrobku. >>> Uistite sa tiež, že podlaha je dostatočne odolná k tomu, aby uniesla produkt.
- Všetky položky umiestnené na výrobku môže spôsobiť hluk. >>> Odstrániť všetky položky umiestnené na výrobku.

### Výrobok vytvára hluk tečúcej, striekajúcej kvapaliny a pod.

- Princíp fungovania tohto výrobku je založený na toku kvapalín a plynu. >>> To je normálne a nejedná sa o závalu.

### Z výrobku znie zvuk ako vanúci vietor.

- Výrobok pre proces chladenia používa ventilátor. To je normálne a nejedná sa o závalu.

### Na vnútorných stenách výrobku sa vytvoril kondenzát.

- Horúce alebo vlhké počasie zvýši námrazu a kondenzáciu. To je normálne a nejedná sa o závalu.
- Dvere boli často otvorené alebo zostali otvorené po dlhšiu dobu. >>> Neotvárajte dvere príliš často, ak zostali otvorené, zatvorte ich.
- Dvere môžu byť pootvorené. >>> Úplne zatvorte dvere.

### Vytvára sa kondenzát na vonkajšej strane výrobku alebo medzi dverami.

- Okolité prostredie môže byť vlhké, je to úplne normálne vo vlhkom počasí. >>> Kondenzácia sa rozptýli, keď sa zníži vlhkosť.

## Riešenie problémov

### Interiér zápacha.

- Produkt nie je pravidelne čistený. >>> Pravidelne čistite vnútro pomocou hubky, teplej vody a sýtenej vody.
- Niektoré balenia a obalové materiály môže spôsobiť zápach. >>> Používajte balenia a obalové materiály bez zápachu.
- Potraviny boli umiestnené v neuzavretých baleniach. >>> Uchovávajte potraviny v uzavretých baleniach. Mikroorganizmy sa môžu z neuzavretých potravín rozšíriť a spôsobiť zápach.
- Z výrobku odstráňte všetky potraviny so zašlým dátumom spotreby a pokazené potraviny.

### Dvere sa nezatvárajú.

- Balíčky s potravinami môžu blokovať dvere. >>> Premiestnite predmety blokujúce dvere.
- Produkt nestojí v úplne zvislej polohe na zemi. >>> Nastavte stojany pre uvedenie výrobku do zvislej polohy.
- Podlaha nie je vo vodováhe alebo nie je odolná. >>> Uistite sa, že podlaha je vyvážená a dostatočne odolná k tomu, aby uniesla produkt.

### Zásobník na zeleninu sa zasekol.

- Potraviny môžu byť v kontakte s hornou časťou zásobníka. >>> Preusporiadajte potraviny v šuplíku.



**UPOZORNENIE:** Ak problém pretrváva aj po vykonaní pokynov v tejto časti, obráťte sa na svojho predajcu alebo na autorizovaný servis. Nepokúšajte sa opraviť produkt.

# Морозильная камера

Руководство пользователя

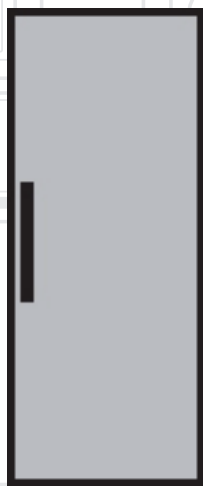

RU |

**beko**

Уважаемый покупатель,

Мы хотим, чтобы Вы извлекли максимальную пользу из нашей продукции, изготовленной с помощью современного оборудования в условиях тщательного контроля качества.

Для этого перед использованием полностью прочитайте руководство по эксплуатации устройства и сохраните руководство в качестве источника для справок. Если вы передадите устройство другому лицу, передайте вместе с ним и данное руководство.

### **Соблюдайте руководство по эксплуатации для быстрого и безопасного использования устройства.**

- Прочтите руководство по эксплуатации перед установкой и использованием устройства.
- Всегда соблюдайте соответствующие правила техники безопасности.
- Храните Руководство по эксплуатации под рукой для использования в будущем.
- Прочтите все другие документы, поставляемые с данным устройством.

Имейте в виду, что настоящее руководство по эксплуатации может применяться к нескольким моделям устройства. В руководстве ясно указаны все различия между разными моделями.

### **Символы и примечания**

**В руководстве по эксплуатации используются следующие символы:**

	Важная информация и полезные советы.
	Опасности для жизни и имущества.
	Опасность поражения электрическим током.
	Упаковка устройства изготовлена из вторсырья в соответствии с национальным законодательством об окружающей среде.

<b>1 Указания по технике безопасности и защите окружающей среды</b>	<b>4</b>	<b>5 Эксплуатация холодильника</b>	<b>16</b>
Общие правила техники безопасности.....	4	Замораживание свежих продуктов	18
Использование по назначению.....	8	Рекомендации для хранения замороженных продуктов.....	19
Безопасность детей.....	9	Детальное описание глубокой заморозки .....	19
Соответствие Директиве по утилизации отходов электрического и электронного оборудования (WEEE) и утилизация холодильника.....	9	Размещение продуктов .....	20
Соответствие Директиве ЕС по ограничению использования вредных веществ (RoHS) .....	10	Сигнал открытой двери .....	20
Информация об упаковке.....	10	Внутреннее освещение .....	20
<b>2 Описание холодильника</b>	<b>11</b>	<b>6 Обслуживание и очистка</b>	<b>21</b>
<b>3 Установка</b>	<b>12</b>	<b>7 Поиск и устранение неисправностей</b>	<b>22</b>
Правила транспортировки холодильника .....	12		
Подготовка к эксплуатации .....	12		
Утилизация упаковки .....	13		
Утилизация старого холодильника	13		
Размещение и установка.....	13		
<b>4 Подготовка</b>	<b>15</b>		
Панель индикаторов.....	16		



## окружающей среды

В этом разделе приведены указания по технике безопасности, соблюдение которых необходимо для предотвращения получения травм и материального ущерба. Несоблюдение этих указаний приведет к полному аннулированию гарантийных обязательств в отношении данного изделия.

### 1.1. Общие правила техники безопасности

- К эксплуатации холодильника не должны допускаться люди с физическими, сенсорными и психическими отклонениями без наличия навыков и опыта обращения с подобными приборами, а также дети. Эксплуатация холодильника такими людьми должна проводиться только под наблюдением лица, ответственного за их безопасность, после проведения соответствующего инструктажа. Не разрешайте детям играть с холодильником.
- В случае ненормальной работы холодильника отключите его от электрической сети (вытащите штепсельную вилку шнура питания из розетки).
- После извлечения вилки питания из розетки подождите не менее 5 минут, прежде чем вставлять ее снова.
- Отключайте холодильник от сети электропитания, когда он не используется.
- Не прикасайтесь к штепсельной вилке шнура питания влажными руками! Не дергайте за кабель, чтобы вытащить штепсельную вилку. Всегда беритесь за корпус штепсельной вилки.
- Перед вставкой вилки в розетку протрите контакты вилки питания чистой сухой тканью.
- Не вставляйте вилку питания холодильника в разболтанную розетку (в которой вилка держится плохо).

## Указания по безопасности и охране окружающей среды

- Необходимо отключать холодильник от электросети во время установки, технического обслуживания, очистки и ремонта.
- Если холодильник не будет эксплуатироваться некоторое время, отсоедините его вилку питания от розетки и уберите из него все продукты.
- Запрещается эксплуатация холодильника при открытом отсеке с печатными платами, расположенном вверху в задней части холодильника (крышка отсека с электрическими платами) (1).

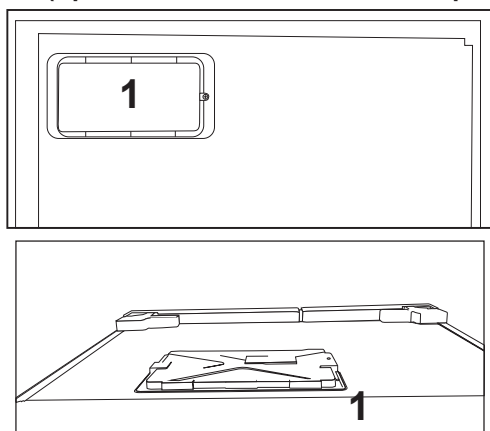

Не используйте парогенераторы и парообразные очищающие материалы для очистки холодильника и плавления образовавшегося внутри льда. Пар может попасть в зоны с электрооборудованием и привести к короткому замыканию электрических цепей или к поражению электрическим током.

- Не выполняйте очистку холодильника распыляя или выливая на него воду! Опасность поражения электрическим током!
- В случае возникновения неисправности прекратите эксплуатацию электроприбора, так как это может привести к поражению электрическим током. Прежде чем выполнить какие-либо действия, обратитесь в авторизованный сервисный центр.

## Указания по безопасности и охране окружающей среды

- Подключайте холодильник к розетке с заземлением. Заземление цепи питания должно быть выполнено квалифицированным электриком.
- Если в холодильнике используется светодиодное освещение, в случае возникновения каких-либо проблем или для замены освещения обращайтесь в авторизованный сервисный центр.
- Не прикасайтесь к замороженным продуктам влажными руками! Руки могут примерзнуть!
- Не помещайте жидкости в бутылках и банках в морозильную камеру. Их может разорвать!
- Помещайте жидкости в вертикальном положении с плотно закрытой крышкой.
- Не распыляйте воспламеняемые вещества рядом с холодильником, так как они могут воспламениться или взорваться.
- Запрещается хранить воспламеняемые вещества и предметы с воспламеняемым газом (аэрозоли и т.п.) в холодильнике.
- Не ставьте сосуды с жидкостью на холодильник. Пролив воды на детали под напряжением может привести к поражению электрическим током или к опасности возгорания.
- Воздействие дождя, снега, солнечных лучей или ветра может привести к поражению электрическим током. При перестановке холодильника не переносите его за дверную ручку. Ручка может оторваться.
- Соблюдайте осторожность, чтобы не защемить руки или части тела в движущихся частях внутри холодильника.
- Не поднимайтесь и не облокачивайтесь на дверь, ящики и другие части холодильника. Это может

привести к опрокидыванию холодильника и повреждению деталей.

- Соблюдайте осторожность, чтобы не запутаться в шнуре питания.

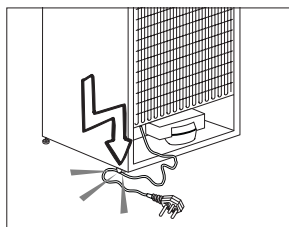

### 1.1.1 Предупреждение об опасности для жизни

Если в холодильнике используется охлаждающая система, работающая на газе-хладагенте R600a, не допускайте повреждения системы охлаждения и ее трубок в процессе эксплуатации и перемещения холодильника. Этот хладагент огнеопасен. В случае повреждения системы охлаждения отодвиньте холодильник от источника огня и немедленно проветрите помещение.



На этикетке на боковой внутренней поверхности холодильника слева указан тип используемого в холодильнике газа-хладагента.

### 1.1.2 Для моделей с фонтанчиком для питья

- Давление холодной воды на входе должно составлять максимум 90 фунтов на квадратный дюйм (6,2 бар). Если давление воды будет превышать 80 фунтов на квадратный дюйм (5,5 бар), следует использовать для в водопроводной системы клапан ограничения давления. Если Вы не знаете, как проверить давление воды, обратитесь за помощью к профессиональному сантехнику. Если во

время установки существует риск гидравлического удара, всегда используйте оборудование для предотвращения гидроудара. Если Вы не уверены в отсутствии риска гидроудара, обратитесь к профессиональным сантехникам.

- Не устанавливайте на входе горячей воды. Следует предпринять необходимые меры предосторожности для предотвращения риска замерзания шлангов. Рабочий интервал температур воды будет составлять не менее 33°F (0,6°C) и не более 100°F (38°C).
- Используйте только питьевую воду.

### 1.2. Использование по назначению

- Холодильник предназначен для бытового использования. Холодильник не предназначен для использования в коммерческих целях.
- Холодильник предназначен только для хранения еды и напитков.
- Не храните в холодильнике вещества, которые должны храниться строго при определенной температуре (вакцины, чувствительные к условиям хранения, медикаменты, медицинские препараты и т.п.).
- Изготовитель холодильника не несет ответственности за ущерб, связанный с неправильной эксплуатацией холодильника или его использованием по назначению.
- Гарантированный срок службы холодильника составляет 10 лет. В течение этого периода будут выпускаться запасные части, которые могут потребоваться для обеспечения работоспособности изделия.
- Безопасность детей

## Указания по безопасности и охране окружающей среды

- Упаковочные материалы храните в недоступном для детей месте.
- Не разрешайте детям играть с холодильником.
- Если дверь холодильника оснащена замком, держите ключ вне зоны доступа детей.

### 1.3. Безопасность детей

- Если на дверце есть замок, ключ следует хранить в недоступном для детей месте.
- Следует присматривать за детьми и не разрешать им портить холодильник.

### 1.4. Соответствие Директиве по утилизации отходов электрического и электронного оборудования (WEEE) и утилизация холодильника

Изделие соответствует требованиям Директивы по утилизации отходов электрического и электронного оборудования Европейского Союза (2012/19/EC). Данное изделие имеет маркировку, указывающую на утилизацию его как электрического и электронного оборудования (WEEE).

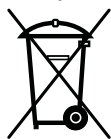

Это изделие произведено из высококачественных деталей и материалов, которые подлежат повторному использованию и переработке. Поэтому не выбрасывайте изделие с обычными бытовыми отходами после завершения его эксплуатации. Его следует сдать в соответствующий центр по утилизации электрического и электронного оборудования. О местонахождении таких центров вы можете узнать в местных органах власти.

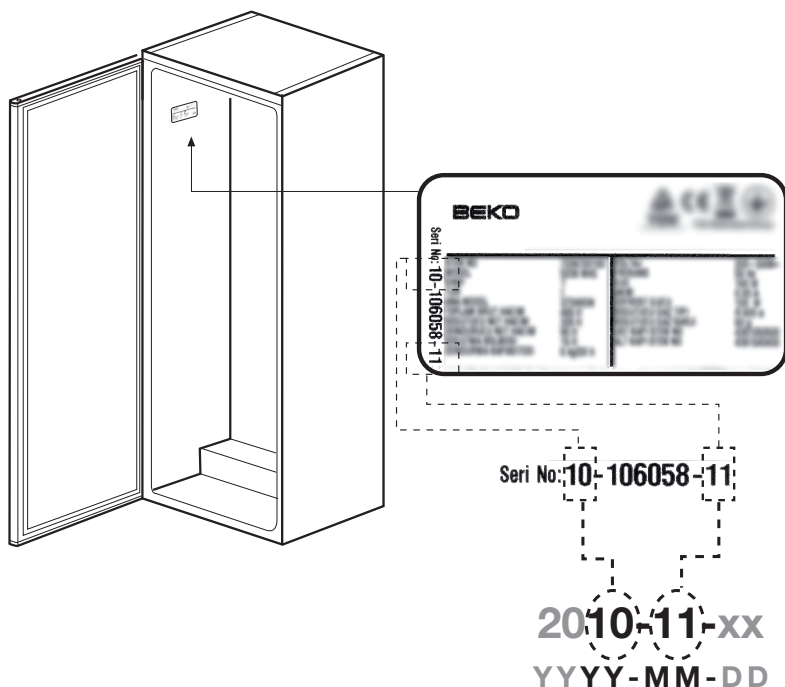

Технические характеристики	
Класс энергетической эффективности	A+
Класс защиты	1

- Степень защиты IP 42

## 1.5. Соответствие Директиве ЕС по ограничению использования вредных веществ (RoHS)

- Изделие соответствует требованиям Директивы по утилизации отходов электрического и электронного оборудования Европейского Союза (2011/65/EU). Оно не содержит вредных и запрещенных материалов, указанных в Директиве.

## 1.6. Информация об упаковке

- Упаковка изделия изготовлена из материалов, подлежащих вторичной переработке, в соответствии с местными нормативами и правилами касательно защиты окружающей среды. Не утилизируйте упаковочные материалы вместе с бытовыми или другими отходами. Отнесите их в один из пунктов приема упаковочных материалов, назначенных местными органами власти.

## 2 Описание холодильника

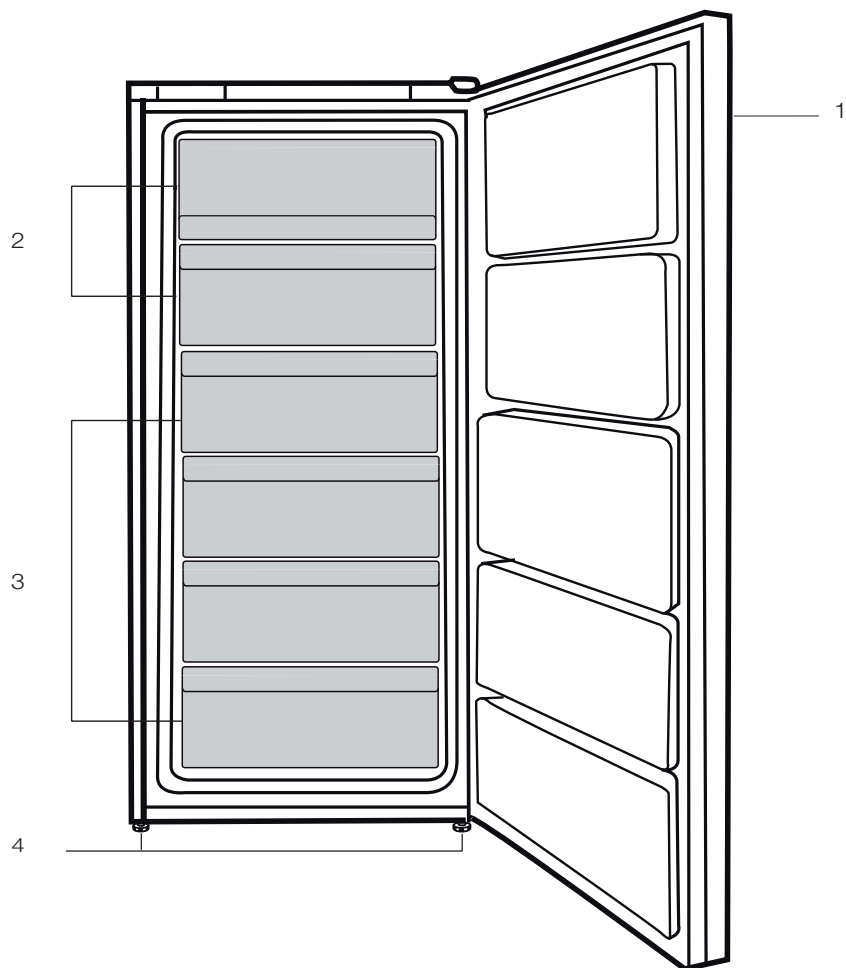

1. Панель управления
2. Клапан (камера быстрого замораживания)
3. Выдвижные ящики
4. Регулируемые передние ножки



Иллюстрации в данной инструкции являются схематичными и могут не соответствовать вашей модели. Некоторые компоненты, которые не входят в состав приобретенного вами изделия, используются в других моделях.





Учтите, что производитель не несет ответственности в случае несоблюдения указаний, приведенных в данном руководстве.

### 3.1. Правила транспортировки холодильника

1. Перед транспортировкой следует вынуть из холодильника все продукты и вымыть его.
2. Перед упаковкой следует надежно закрепить все полки, оборудование, контейнеры для овощей и фруктов и т.п. при помощи клейкой ленты, чтобы предохранить их от тряски.
3. Холодильник следует обвязать лентами из плотного материала и прочными веревками. При транспортировке следует придерживаться правил, напечатанных на упаковке.

#### Не забывайте о том, что...

Вторичное использование материалов очень важно для сохранения природы и наших национальных богатств.

Если вы решите сдать упаковочные материалы на переработку, обратитесь за подробной информацией в организации по охране окружающей среды или в местные органы власти.

### 3.2. Подготовка к эксплуатации

Перед началом эксплуатации холодильника выполните следующие действия.

1. Убедитесь, что внутри холодильника сухо, и воздух может свободно циркулировать позади холодильника.

2. Можно установить два пластиковых упора, как показано на рисунке. Пластиковые упоры обеспечат необходимое расстояние между холодильником и стеной для надлежащей циркуляции воздуха. (Изображение на рисунке предназначено только для иллюстрации и не совпадает полностью с вашим изделием.)

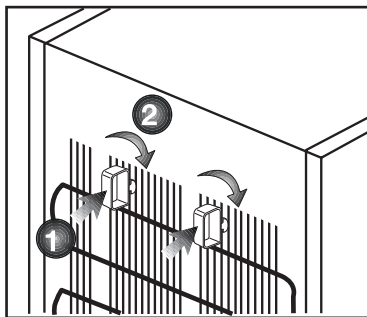

3. Выполните чистку холодильника в соответствии с рекомендациями, приведенными в разделе "Обслуживание и чистка".
4. Подключите холодильник к электрической сети. При открытии двери холодильника включается лампочка внутреннего освещения.
5. При запуске компрессора будет слышен шум. Жидкость и газы, находящиеся внутри герметичной системы охлаждения, также могут создавать шум, независимо от того, работает компрессор или нет, что является вполне нормальным явлением.

6. Передние кромки холодильника могут казаться теплыми на ощупь. Это нормально. Эти области подогреваются, чтобы предупредить конденсацию.

### Подключение к электросети

Подсоедините холодильник к заземленной розетке с предохранителем соответствующего номинала.

- Важное замечание
- Подключение следует выполнять в соответствии с местными нормами и правилами.
- Место подключения шнура питания к розетке должно быть легкодоступным.
- Напряжение в сети должно соответствовать данным, указанным в характеристиках холодильника.
- Запрещается использовать при установке удлинители и многоместные розетки.



**ПРЕДУПРЕЖДЕНИЕ:** Замену поврежденного шнура питания должен выполнять квалифицированный электрик.



**ПРЕДУПРЕЖДЕНИЕ:** Запрещается пользоваться неисправным электроприбором! Это может привести к поражению электрическим током.

### 3.3. Утилизация упаковки

Упаковочные материалы могут быть опасны для детей. Храните упаковочные материалы в недоступном для детей месте или выбросьте их, рассортировав в соответствии с правилами утилизации отходов. Не выбрасывайте их вместе с обычными бытовыми отходами.

Упаковка холодильника изготовлена из материалов, подлежащих вторичной переработке.

### 3.4. Утилизация старого холодильника

Утилизация старого прибора должна выполняться экологически безопасным способом.

- Сведения об утилизации прибора можно получить у официального дилера или в пункте сбора отходов по месту жительства.

Перед утилизацией холодильника следует отрезать шнур питания и сломать замки на дверцах (при наличии), чтобы предотвратить опасные ситуации для детей.

### 3.5. Размещение и установка



Если дверь помещения, в котором будет установлен холодильник, недостаточно широка, можно снять дверцы холодильника и внести его в дверь боком. Для того чтобы снять дверцы, обратитесь в фирменный сервисный центр

1. Устанавливайте холодильник в удобном для использования месте.
2. Холодильник следует устанавливать в местах, защищенных от прямых солнечных лучей, вдали от источников тепла и повышенной влажности.
3. Для более эффективной работы необходимо обеспечить хорошую вентиляцию вокруг холодильника.
4. Если холодильник устанавливается в нише, минимальное расстояние до потолка и стен должно быть не менее 5 см. При установке на ковровое покрытие следует приподнять холодильник на 2.5 см от пола.
5. Холодильник следует устанавливать на ровную поверхность, иначе может возникать вибрация.

## 4 Подготовка

- Холодильник следует устанавливать в местах, куда не попадает прямой солнечный свет, на расстоянии не менее 30 см от источников тепла, таких как варочные панели, плиты, батареи центрального отопления и печи, и на расстоянии не менее 5 см от электрических плит.
- Температура воздуха в помещении, где устанавливается холодильник, должна быть не менее -15°C. Использовать холодильник при более низкой температуре не рекомендуется в связи с его низкой эффективностью в таких условиях.
- Содержите внутреннее пространство холодильника в чистоте.
- Если два холодильника устанавливаются рядом, то между ними должно быть расстояние не менее 2 см.
- При первом включении холодильника в течение первых шести часов работы обязательно соблюдайте следующие правила.
- Не открывайте дверцу слишком часто.
- Не загружайте в холодильник продукты.
- Не отключайте холодильник от электрической сети. Если произошло отключение электроэнергии не по вашей вине, см. указания в разделе Рекомендации по устранению неполадок».
- Корзины/ящики, включенные в холодильную камеру, должны всегда использоваться для целей энергосбережения и оптимизации условий хранения.
- Соприкосновение продуктов с температурным датчиком в морозильной камере может привести к повышению потребляемой энергии прибора. Таким образом, любое соприкосновение с датчиком (-ами) должно исключаться.
- Фирменную упаковку и пленку следует сохранить на случай последующей транспортировки прибора.
- В некоторых моделях панель управления автоматически отключается через 5 минут после закрывания дверцы. Она включается снова при открывании дверцы или нажатии любой кнопки.
- Конденсация влаги на полках дверцы/корпуса и стеклянных контейнерах является нормальным явлением и возникает благодаря изменению температуры при открытии/закрытии дверцы во время работы изделия.

## 5.1. Панель индикаторов

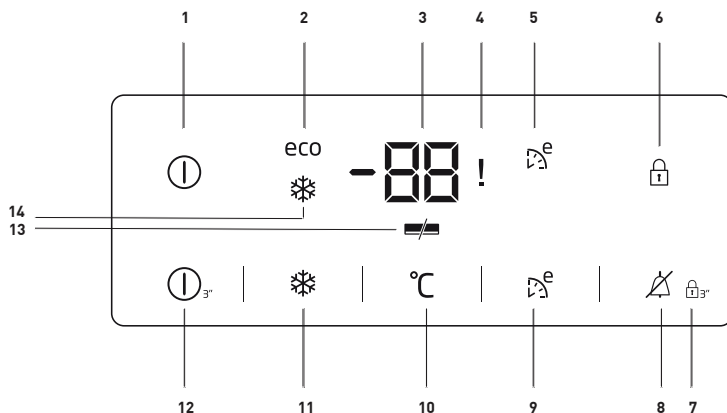

### 1. Индикатор ВКЛ./ОТКЛ.:

Эта пиктограмма (⓪) загорается, когда морозильник выключен. Все остальные пиктограммы погаснут.

### 2. Индикатор экономичного режима:

Этот индикатор (ECO) загорается, когда для морозильного отделения установлена температура  $-18^{\circ}\text{C}$ ; это настройка для наиболее экономичной работы прибора. Индикатор экономичного режима выключается, если выбрана функция быстрого охлаждения или быстрого замораживания.

### 3. Индикатор настройки температуры морозильного отделения:

Показывает температуру, заданную для морозильного отделения.

### 4. Предупреждающий индикатор «Отказ питания/Высокая температура/Ошибка»:

Этот индикатор (!) загорается при отказе питания, высокой температуре и предупреждениях об ошибке. В случае продолжительного отсутствия питания наиболее высокая температура, достигнутая в морозильном отсеке, отображается на цифровом дисплее.



Иллюстрации в данной инструкции являются схематичными и могут не соответствовать вашей модели. Некоторые компоненты, которые не входят в состав приобретенного вами изделия, используются в других моделях.

### 5. Индикатор режима Eco Extra:

Этот индикатор () загорается, когда функция активна.

### 6. Индикатор блокировки кнопок:

Эта пиктограмма () загорается, когда активен режим блокировки кнопок.

### 7. Режим блокировки кнопок:

Нажмите кнопку блокировки кнопок () и удерживайте в течение 3 секунд. При этом на дисплее появится пиктограмма блокировки кнопок и включится режим блокировки кнопок. В режиме блокировки кнопки панели управления не действуют. Снова нажмите кнопку блокировки кнопок и удерживайте в течение 3 секунд. При этом на дисплее погаснет пиктограмма блокировки кнопок и режим блокировки кнопок выключится.

### 8. Предупреждение сброса сигнализации:

В случае срабатывания сигнализации отказа питания/высокой температуры, после проверки состояния пищи в морозильном отсеке, нажмите кнопку сброса сигнализации () , чтобы прекратить индикацию предупреждения.

### 9. Функция Eco Extra:

Нажмите кнопку Eco Extra () и удерживайте в течение 3 секунд, чтобы активировать функцию Eco Extra, например, перед выходными. Если эта функция активна, морозильное отделение будет работать в максимально экономичном режиме на протяжении примерно 6 часов, при этом включится индикатор экономичной эксплуатации.

### 10. Функция настройки морозильника:

Эта функция () позволяет изменить настройку температуры морозильного отсека. Последовательно нажимая эту кнопку, можно установить в морозильной камере температуру -18, -19, -20, -21, -22, -23 или -24 градуса.

### 11. Функция быстрого замораживания:

Индикатор функции быстрого замораживания () загорается, когда эта функция активна. Для отмены данной функции снова нажмите кнопку быстрого замораживания. Индикатор функции быстрого замораживания погаснет, и будут восстановлены обычные функции.

Функция быстрого замораживания будет автоматически отключена через 3-4 часа, если вы не отключите ее вручную. Чтобы заморозить значительное количество продуктов, нажмите кнопку быстрого замораживания до того, как положите продукты в камеру морозильника.

### 12. Функция ВКЛ./ОТКЛ.:

Эта функция () позволяет выключить холодильник нажатием кнопки в течение 3 секунд. Холодильник можно включить, еще раз нажав кнопку включения/выключения и удерживая ее в течение 3 секунд.

### 13. Индикатор функции энергосбережения:

Если дверцы закрыты продолжительное время, функция энергосбережения включается автоматически при этом загорится символ энергосбережения () .

При активированной функции энергосбережения на дисплее светится только значок функции энергосбережения, а все остальные значки гаснут. Если при активированной функции энергосбережения нажать какую-либо кнопку или открыть дверцу, функция энергосбережения отменяется и индикация на дисплее восстанавливается.

Функция энергосбережения активируется при поставке с завода и не может быть отменена.

### 14. Индикатор быстрого замораживания:

Эта пиктограмма (❄) появляется, когда включена функция быстрого замораживания.

### 5.2. Замораживание свежих продуктов

- Для сохранения качества продуктов питания, размещенных в морозильной камере, их необходимо замораживать как можно быстрее; используйте для этого быстрая заморозка.
- Замораживание продуктов питания в свежем состоянии продлит срок их хранения в морозильной камере.
- Упакуйте продукты питания в герметичные упаковки и плотно их закройте.
- Прежде чем положить продукты питания в морозильную камеру, убедитесь, что они упакованы. Вместо традиционной упаковочной бумаги используйте морозильные емкости, фольгу и влагозащищенную бумагу, полиэтиленовые пакеты или аналогичные упаковочные материалы.
- Обозначьте каждый продовольственный пакет, написав перед замораживанием дату на упаковке. Это позволит Вам определять свежесть содержимого каждой упаковки всякий раз, когда Вы будете открывать морозильную камеру. Храните ближе те продукты, которые были заморожены раньше, чтобы использовать их в первую очередь.
- Замороженные продукты питания необходимо использовать сразу после размораживания. Не замораживайте их повторно.
- Не размораживайте большое количество пищи за один раз.

Установка температуры морозильной камеры	Установка температуры холодильной камеры	Описания
-18°C	4°C	Это рекомендуемые настройки, установленные по умолчанию.
-20, -22 или -24°C	4°C	Эти настройки рекомендуются при температуре окружающей среды выше 30°C.
Быстрая заморозка	4°C	Используйте данные настройки, чтобы заморозить продукты питания в течение короткого времени; когда процесс будет завершен, устройство перестроится на предыдущие настройки.
-18°C или ниже	2°C	Используйте данные настройки, если Вы считаете, что в холодильной камере не достаточно холодно из-за температуры окружающей среды или по причине частого открывания двери.

### 5.3. Рекомендации для хранения замороженных продуктов

Температура отсека должна быть установлена как минимум на -18°C.

1. Поместите продукты питания в морозильную камеру как можно быстрее, чтобы избежать размораживания.
2. Перед замораживанием проверьте срок годности на упаковке, чтобы убедиться, что он не истек.
3. Убедитесь, что упаковка продуктов не повреждена.

### 5.4. Детальное описание глубокой заморозки

В соответствии со стандартами МЭК 62552, морозильная камера должна иметь способность замораживать 4,5 кг продуктов питания на каждые 100 литров объема при температуре -8°C или при более низких температурах в течение 24 часов. Продовольственные товары можно хранить в течение длительных периодов времени исключительно при температуре в -18°C и ниже. Вы можете хранить продукты свежими в течение нескольких месяцев (в низкотемпературной морозильной камере при температуре не выше -18°C).

Еще не замороженные пищевые продукты не должны прикасаться к уже замороженным продуктам внутри, чтобы избежать частичного размораживания.

Чтобы продлить срок хранения в замороженном состоянии, отварите овощи и отфильтруйте воду. После фильтрации заверните пищу в воздухонепроницаемую упаковку и поместите в морозильную камеру. Не следует замораживать бананы, помидоры, салат-латук, сельдерей, отварные яйца, картошку и подобные пищевые продукты. Замораживание этих пищевых продуктов только сократит их пищевую ценность и качество, а также может привести к порче, что затем нанесет вред здоровью.

- Активируйте функцию «Быстрая заморозка» не менее чем за 24 часа до помещения продуктов в холодильник.
- Положите два хладозэлемента (если есть) в нижний ящик.
- Разместите свежие продукты на вторую и третью снизу полки. (можно максимум увеличить вместимость, удалив выдвижные ящики).



### 5.5. Размещение продуктов

Полки морозильной камеры	Различные замороженные товары, включая мясо, рыбу, мороженое, овощи и т.п.
Полки холодильной камеры	Пищевые продукты в кастрюлях, накрытых крышками тарелках и упаковках с крышками, яйца (в упаковке с крышкой)
Полки на дверце холодильной камеры	Небольшие и упакованные пищевые продукты и напитки
Емкость для овощей	Фрукты и овощи
Отделение для свежих продуктов	Холодные закуски (хлопья, мясные продукты скорого употребления)

### 5.6. Сигнал открытой двери (в зависимости от модели)

Когда дверь изделия открыта в течение 1 минуты, запускается звуковой сигнал. Чтобы отключить звуковой сигнал, закройте дверь или нажмите на любую кнопку на дисплее (если он имеется).

### 5.7. Внутреннее освещение

Внутреннее освещение обеспечивается посредством лампы светодиодного типа. В случае возникновения проблем с этой лампой обратитесь в авторизованную сервисную службу.

Лампа (-ы), используемая (-ые) в данном изделии, не подходит (-ят) для бытового освещения помещений. Данная лампа предназначена для освещения при размещении пользователем продуктов питания в холодильной/морозильной камере, обеспечивая безопасность и удобство.

Периодическая очистка устройства продлевает срок его службы.



**ПРЕДУПРЕЖДЕНИЕ:** Перед началом очистки отключите холодильник от электросети.

- Не используйте при очистке острые, абразивные средства, мыло, материалы для уборки в доме, чистящие средства, газ, бензин, лаковые и подобные вещества.
- Растворите в воде чайную ложку карбоната. Смочите в воде и отожмите тряпку. Вытрите устройство этой тряпкой, а затем тщательно высушите.
- Будьте осторожны, не заденьте крышку лампы и другие электрические части.
- Дверцу очищайте влажной тканью. Чтобы снять полки на дверце и передвижные полки, извлеките все продукты. Чтобы снять полки на дверце, приподнимите их. Очистите и высушите полки, затем прикрепите их обратно, задвинув сверху.
- Не используйте хлорированную воду или чистящие средства на внешней поверхности и хромированных частях устройства. Хлор вызовет ржавчину на таких металлических поверхностях.

### 6.1. Предотвращение неприятных запахов

Устройство не содержит материалов с запахом. ем не менее, хранение пищевых продуктов в не предназначенных для них отделениях, а также ненадлежащая очистка поверхностей могут вызвать неприятные запахи.

Чтобы этого не случилось, очищайте внутреннюю поверхность сатурированной водой каждые 15 дней.

- Храните пищу в закрытых упаковках. Из незакрытых пищевых продуктов могут выделяться микроорганизмы, вызывающие неприятные запахи.
- Не храните в холодильнике испорченные или продукты с истекшим сроком хранения.
- Не используйте острые и абразивные инструменты или мыло, бытовые чистящие средства, синтетические моющие средства, бензин, бензол, воск и т.д., иначе маркировка на пластиковых деталях исчезнет, и будет иметь место деформация. Используйте для очистки и вытирания насухо теплую воду и мягкую ткань.

### 6.2. Защита пластиковых поверхностей

Попадание масел на пластиковую поверхность может повредить ее, поэтому следует незамедлительно очистить поверхность теплой водой.

Прежде чем обращаться в сервисный центр, ознакомьтесь с данным разделом. Это поможет вам сэкономить ваше время и деньги. В этом списке описаны наиболее частые жалобы, не относящиеся к браку производства или материалов. Некоторые упомянутые ниже функции могут быть не применимы к вашей модели.

#### Холодильник не работает.

- Вилка недостаточно прочно зафиксирована. >>> *Воткните ее так, чтобы он полностью вошел в розетку.*
- Перегорел предохранитель, соединяющийся с питающей продукт розеткой или основной предохранитель. >>> *Проверьте предохранители.*

#### Образование конденсата на боковой стенке холодильной камеры (MULTI ZONE, COOL, CONTROL и FLEXI ZONE).

- Дверца открывается слишком часто >>> *Старайтесь не открывать дверцу устройства слишком часто.*
- Слишком влажно. >>> *Не устанавливайте устройство в среде с высокой влажностью.*
- Пищевые продукты, содержащие жидкости, хранятся в незакрытых упаковках. >>> *Храните содержащие жидкости продукты в закрытых упаковках.*
- Дверца устройства оставлена открытой. >>> *Не оставляйте дверцу устройства открытой надолго.*
- Термостат установлен на слишком низкую температуру. >>> *Установите термостат на надлежащую температуру.*

#### Не работает компрессор.

- В случае внезапного отключения электропитания или вытаскивания, а затем включения вилки обратно в розетку давление газа в холодильной системе устройства разбалансируется, это вызывает включение теплового предохранителя компрессора. Устройство перезапустится примерно через 6 минут. Если устройство не перезапустилось по истечении этого времени, обратитесь в сервисную службу.
- Включена разморозка. >>> *Это стандартная установка для полностью автоматического размораживающего устройства. Разморозка проводится периодически.*
- Вилка устройства не включена в розетку. >>> *Убедитесь, что шнур электропитания включен в розетку.*
- Неверная установка температуры. >>> *Выберите подходящие настройки температуры.*
- Отключено электропитание. >>> *Устройство работает в стандартном режиме, как только будет возобновлено электропитание.*

#### Звук работающего холодильника в ходе работы становится громче.

- Рабочие характеристики устройства могут меняться в зависимости от изменений температуры окружающей среды. Это нормально и не является поломкой.

## Поиск и устранение неисправностей

### Холодильник течет слишком часто или слишком долго.

- Новый холодильник может быть больше предыдущего. Большие холодильники текут дольше.
- Комнатная температура может быть высокой. >>> *При более высокой температуре холодильник обычно течет более длительные периоды времени.*
- Холодильник недавно подключен или внутрь помещен новый пищевой продукт. >>> *Когда холодильник недавно подключен или внутрь помещен новый продукт, для достижения установленной температуры требуется больше времени. Это нормально.*
- Возможно, в холодильник недавно поместили большое количество горячей пищи. >>> *Не помещайте в холодильник горячую пищу.*
- Дверцы открывались часто или оставались открытыми длительные периоды времени. >>> *Попадание внутрь теплого воздуха приведет к тому, что холодильник течет дольше. Не открывайте дверцы слишком часто.*
- Дверца морозильной или холодильной камеры может быть неплотно закрыта. >>> *Убедитесь, что дверцы плотно закрыты.*
- Устройство может быть установлено на слишком низкую температуру. >>> *Установите холодильник на более высокий показатель и дождитесь когда он достигнет исправленной температуры.*
- Шайба дверцы холодильной или морозильной камеры может быть загрязнена, изношена, сломана или не установлена должным образом. >>> *Очистите или замените шайба. Поврежденная/порванная шайба может привести к тому, что устройство будет течь дольше, чтобы сохранить текущую температуру.*

### Температура морозильной камеры очень низкая, но температура холодильной камеры правильная.

- Температура морозильной камеры установлена на очень низкий уровень. >>> *Установите температуру морозильной камеры на более высокий уровень и проверьте заново.*

### Температура холодильной камеры очень низкая, но температура морозильной камеры правильная.

- Температура холодильной камеры установлена на очень низкий уровень. >>> *Установите температуру холодильной камеры на более высокий уровень и проверьте заново.*

### Пищевые продукты, содержащиеся на полках холодильной камеры, заморожены.

- Температура холодильной камеры установлена на очень низкий уровень. >>> *Установите температуру морозильной камеры на более высокий уровень и проверьте заново.*

## Поиск и устранение неисправностей

### Слишком высокая температура в холодильной или морозильной камере.

- Температура холодильной камеры установлена на очень высокий уровень. >>> *Настройки температуры холодильной камеры влияют на температуру в морозильной камере. Измените температуру в холодильной или морозильной камере и дождитесь, когда в соответствующей камере будет достигнута новая температура.*
- Дверцы открывались часто или оставались открытыми длительные периоды времени. >>> *Не открывайте дверцы слишком часто.*
- Дверца закрыта неплотно. >>> *Закройте дверцу плотно.*
- Холодильник недавно подключен или внутрь помещен новый пищевой продукт. >>> *Это нормально. Когда устройство недавно подключено или внутрь помещен новый продукт, для достижения установленной температуры требуется больше времени.*
- Возможно, в холодильник недавно поместили большое количество горячей пищи. >>> *Не помещайте в устройство горячую пищу.*

### Тряска или шум.

- Поверхность пола неровная или неустойчивая. >>> *Если устройство трясется при медленном перемещении, отрегулируйте стойки для выравнивания устройства. Также проверьте, достаточно ли устойчива поверхность для размещения на ней устройства.*
- Размещение любых предметов на холодильнике может вызвать шум. >>> *Уберите любые предметы с устройства.*

### Холодильник издает звуки текущей воды, распыления и т.п.

- Принципы работы устройства включают в себя потоки воды и газа. >>> *Это нормально и не является поломкой.*

### Из холодильника слышен звук, похожий на порывы ветра.

- Устройство использует для процесса охлаждения вентилятор. Это нормально и не является поломкой.

### На внутренних стенках холодильника образовывается конденсат.

- Жаркая или влажная погода провоцирует обледенение и конденсацию. Это нормально и не является поломкой.
- Дверцы открывались часто или оставались открытыми длительные периоды времени. >>> *Не открывайте дверцы слишком часто; если открыли, закройте.*
- Дверца закрыта неплотно. >>> *Закройте дверцу плотно.*

### На внешней стороне устройства или между дверцами образовывается конденсат.

- Погода окружающей среды может быть влажной, это вполне нормально при влажной погоде. >>> *Конденсат исчезнет, когда снизится влажность.*

### Внутри плохо пахнет.

- Устройство не очищается регулярно. >>> *Регулярно очищайте внутри устройства губкой, теплой и сатурированной водой.*
- Некоторые виды материалов, из которых состоят контейнеры и упаковки, могут давать запах. >>> *Используйте контейнеры и упаковки из не пахнущих материалов.*
- Продукты были помещены в незакрывающиеся контейнеры. >>> *Храните продукты в закрытых контейнерах. Из незакрытых пищевых продуктов могут выделяться микроорганизмы, вызывающие неприятные запахи.*
- Убирайте испорченные или продукты с истекшим сроком хранения из холодильника.

## Поиск и устранение неисправностей

### Дверца не закрывается.

- Упаковки с продуктами могут мешать закрытию дверцы. >>> *Переместите предметы, блокирующие дверцу.*
- Устройство не стоит на поверхности строго вертикально. Отрегулируйте стойки для балансировки холодильника.
- Поверхность пола неровная или неустойчивая. >>> *Проверьте, достаточно ли ровна и устойчива поверхность для размещения на ней холодильника.*

### Емкость для овощей застрял.

- Пищевые продукты могут задевать верхнюю часть ящика. >>> *Переложите пищевые продукты в ящике.*



**ПРЕДУПРЕЖДЕНИЕ:** Если после следования инструкциям этого раздела проблема не решена, свяжитесь с вашим поставщиком или авторизованной сервисной службой. Не пытайтесь починить устройство самостоятельно.

Изготовитель: «Arcelik A.S.» Юридический адрес: Караач Джаддеси № 2-6 34445 Сютлюдже Стамбул, Турция (Karaağaç Caddesi No:2-6 Sütlüce, 34445, Turkey)

Произведено в Турции

Импортер на территории РФ: ООО «БЕКО» Юридический адрес: 601021 Россия, Владимирская обл., Киржачский р-н, МОСП Першинское, дер. Федоровское, ул. Сельская, д. 49.

Информацию о сертификации продукта Вы можете уточнить, позвонив на горячую линию 8-800-200-23-56.

Официальный представитель на территории Украины: ООО "Беко Украина", адрес: 01021, г. Киев, ул. Кловский спуск, д. 5.

Информацию о сертификации можно получить в информационно-справочной службе по телефону 0-800-500-4-3-2

Дата производства включена в серийный номер продукта, указанный на этикетке, расположенной на продукте, а именно: первые две цифры серийного номера обозначают год производства, а последние две – месяц. Например, "10-100001-05" обозначает, что продукт произведен в мае 2010 года.

Изготовитель оставляет за собой право на внесение изменений в конструкцию, дизайн и комплектацию электроприбора.

изготовитель оставляет за собой право вносить изменения в конструкцию, дизайн и комплектацию электроприбора.



# Морозильник

Посібник користувача

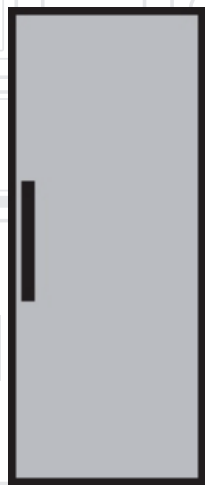

UK |

**beko**



Шановний покупцю!

Цей прилад був виготовлений за допомогою сучасного обладнання з ретельним контролем якості і ми хотіли б, щоб він працював для Вас найбільш ефективно.

Для цього повністю прочитайте інструкцію з експлуатації перед використанням приладу і збережіть цю інструкцію в якості довідкового джерела. Якщо ви передаєте цей прилад іншій особі, передайте цю інструкцію разом з приладом.

### **Інструкція з експлуатації забезпечує швидке і безпечне використання приладу.**

- Прочитайте інструкцію перед встановленням та використанням приладу.
- Завжди дотримуйтесь діючих правил техніки безпеки.
- Зберігайте інструкцію з експлуатації в межах легкої досяжності для її використання у майбутньому.
- Прочитайте будь-які інші документи, що поставляються з даним приладом.

Майте на увазі, що ця інструкція з експлуатації може стосуватися кількох моделей прилада. Інструкція ясно описує будь-які варіації різних моделей.

### **Символи та примітки**

**У цій інструкції користувача використовуються такі символи:**

	Важлива інформація та корисні поради.
	Небезпека для життя та майна.
	Небезпека ураження електричним струмом.
	Упаковка цього виробу виготовлена з матеріалів, які підлягають повторній переробці згідно з національними нормами й правилами щодо охорони довкілля.

## **1.Інструкції з техніки безпеки й охорони довкілля** **4**

Загальні правила техніки безпеки..4

Застосування за призначенням .....9

Безпека дітей .....9

Відповідність Директиві щодо  
відпрацьованого електричного й  
електронного обладнання й утилізація  
відходів ..... 10

Відповідність Директиві щодо  
обмеження використанням шкідливих  
речовин..... 10

Інформація про упаковку..... 11

## **2 Холодильник** **12**

### **3 Установка** **13**

Що слід враховувати при  
транспортуванні приладу ..... 13

Перед увімкненням холодильника13

Підключення до електромережі... 14

Утилізація упаковки ..... 14

Утилізація вашого старого  
холодильника ..... 14

Розміщення та Установка ..... 14

## **4 Підготовка** **15**

Панель індикаторів ..... 16

## **5 Користування холодильником** **16**

Заморожування свіжих продуктів 18

Рекомендації щодо зберігання  
заморожених продуктів ..... 18

Подробиці щодо глибокого  
заморожування ..... 18

Розміщення продуктів..... 19

Попередження про відчинені  
дверцята ..... 20

Лампа внутрішнього освітлення...20

## **6 Обслуговування та чищення****21**

### **7 Усунення несправностей** **22**

# 1 Інструкції з техніки безпеки й охорони довкілля

У цьому розділі наведені інструкції з техніки безпеки, необхідні для запобігання ризику отримання травми та матеріальних збитків. Недотримання цих інструкцій може призвести до втрати всіх видів гарантії.

## 1.1. Загальні правила техніки безпеки

- Цей прилад не повинен використовуватися особами з фізичними, сенсорними та розумовими вадами, без достатнього досвіду і знань або дітьми. Ці особи можуть використовувати прилад тільки під наглядом і курируванням з боку особи, відповідальної за їх безпеку. Не можна дозволяти дітям гратися з приладом.
- У разі несправності від'єднайте прилад від електромережі.
- Після від'єднання від електромережі зачекайте не менше 5 хвилин, перш ніж приєднати прилад знову.
- Від'єднуйте прилад від електромережі, коли він не використовується.
- Не торкайтеся штепсельної вилки мокрими руками! Не тягніть за шнур живлення з метою від'єднання від електромережі. У цьому випадку завжди тримайтеся за вилку.
- Протріть контакти штепселю сухою тканиною перед його підключенням до електромережі.
- Не підключайте холодильник до незакріпленої розетки електромережі.

## Інструкції з техніки безпеки й охорони довкілля

- Від'єднуйте прилад від електромережі під час робіт зі встановлення, обслуговування, чищення та ремонту.
- Якщо прилад не буде використовуватися протягом деякого часу, від'єднайте прилад від електромережі та приберіть їжу, встановлену в середині.
- Не використовуйте прилад, якщо відділення з монтажними платами, розташоване ззаду згори (кришка блока електричних плат) (1), відчинене.

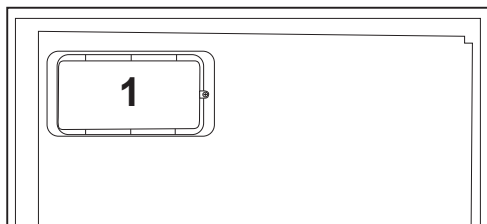
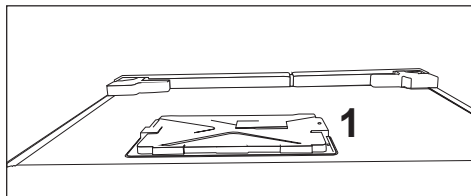

- Не використовуйте пар або чистячі засоби, які використовують пару, для очищення холодильника та розтоплення льоду всередині холодильника. Пар може потрапити до електрифікованих ділянок та викликати коротке замикання або ураження електричним струмом!

## Інструкції з техніки безпеки й охорони довкілля

- Не мийте електроприлад, розбризкуючи або виливаючи на нього воду! Існує небезпека ураження електричним струмом!
- У разі несправності приладу не використовуйте його, так як це може призвести до ураження електричним струмом. Перш ніж робити щонебудь, зверніться до авторизованої сервісної служби.
- Підключайте прилад до заземленої розетки. Заземлення має робити кваліфікований електрик.
- Якщо у приладі використовується освітлення світлодіодного типу, зверніться до авторизованої сервісної служби для заміни світлодіодних ламп або у разі будь-яких проблем.
- Не торкайтеся заморожених продуктів мокрими руками. Вони можуть пристати до Ваших рук!
- Не ставте у морозильну камеру посудини з рідиною в пляшках і банках. Вони можуть лопнути!
- Розміщуйте посудини з рідиною у вертикальному положенні з щільно закритими кришками.
- Не розпиляйте горючі речовини поруч з приладом, це може призвести до пожежі або до вибуху.
- Не тримайте в холодильнику горючі матеріали і продукти з легкозаймистим газом (спреї і т.д.).
- Не ставте на холодильник контейнери, наповнені рідиною. Бризки води на електричні частини можуть спричинити ураження електричним струмом або ризик займання.

## Інструкції з техніки безпеки й охорони довкілля

- Вплив на пристрій дощу, снігу, сонця та вітру небезпечний з точки зору електробезпеки. При переміщенні приладу не тягніть його, тримаючи за ручку дверей. Ручка може відірватися.
- Будьте уважні, щоб ваші руки або інші частини тіла не потрапили в рухомі компоненти приладу.
- Не наступайте та не спирайтеся на дверцята, ящики та аналогічні частини холодильника. Внаслідок цього прилад може впасти. Від падіння приладу можуть пошкодитися його компоненти.
- Будьте обережні, щоб не заплутатися у кабелі живлення.

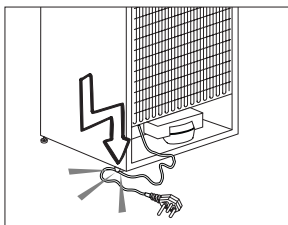

### 1.1.1 Попередження щодо високонебезпечної речовини

Якщо прилад містить систему охолодження з використанням газу R600a, будьте обережні, щоб не пошкодити систему охолодження і її трубопровід при використанні і переміщенні приладу. Цей газ займистий. У випадку пошкодження системи охолодження тримайте прилад подалі від потенційних джерел займання, а також негайно провентильуйте приміщення.



Тип газу, який використовується у приладі, вказаний на паспортній табличці, розташованій зліва на внутрішній стінці холодильника.

### 1.1.2 Для моделей з розподільником охолодженої води

- Тиск в місці підведення холодної води не повинен перевищувати 90 фунтів на квадратний дюйм (6,2 бар). Якщо тиск води перевищує 80 фунтів на квадратний дюйм (5,5 бар), встановіть у своїй магістральній мережі клапан обмеження тиску. Якщо ви не знаєте, як перевірити тиск води, зверніться за допомогою професійного сантехніка.
- Якщо у вашій установці існує ризик виникнення гідравлічного удару, обов'язково встановіть захисне обладнання для запобігання ризику виникнення гідравлічного удару. У разі виникнення сумнівів стосовно можливості виникнення гідравлічного удару у вашій установці, зверніться за допомогою до професійних сантехніків.
- Забороняється виконувати встановлення у місці підведення гарячої води. Необхідно вжити запобіжних заходів для запобігання ризику замерзання шлангів. Температура робочої води повинна знаходитися в інтервалі від 33 °F (0,6 °C) до 100 °F (38 °C).
- Використовуйте тільки питну воду.

### 1.2. Застосування за призначенням

- Цей прилад розроблено для домашнього використання. Він не призначений для комерційного використання.
- Продукт повинен бути використаний лише для зберігання продуктів харчування і напоїв.
- Не тримайте в холодильнику чутливі продукти, що вимагають контрольованої температури (вакцини, теплочутливі ліки, медикаменти тощо).
- Виробник не несе жодної відповідальності за будь-які збитки в результаті неправильного використання або неправильного поводження.
- Життєвий цикл приладу становить 10 років. Запасні частини, необхідні для роботи приладу, будуть доступні впродовж цього періоду.

### 1.3. Безпека дітей

- Тримайте пакувальні матеріали у недоступному для дітей місці.
- Не дозволяйте дітям гратися з приладом.
- Якщо на дверцятах є замок, тримайте ключі у недоступному для дітей місці.



## 1.4. Відповідність Директиві щодо відпрацьованого електричного й електронного обладнання й утилізація відходів

Цей прилад відповідає вимогам Директиви щодо відпрацьованого електричного й електронного обладнання(2012/19/ЄС). Цей прилад позначений символом приналежності до категорії відходів електричного й електронного обладнання.

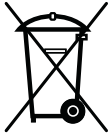

Цей прилад виготовлений з високоякісних деталей та матеріалів, які підлягають повторному використанню й переробці. Після закінчення терміну експлуатації не утилізуйте цього пристрою разом зі звичайними побутовими й іншими відходами. Його слід здати у відповідний пункт збору відходів електричного й електронного обладнання для повторного використання. Інформацію про місцезнаходження пунктів збору відходів можна отримати в місцевих органах влади.

## 1.5. Відповідність Директиві щодо обмеження використанням шкідливих речовин

- Цей прилад відповідає вимогам Директиви щодо відпрацьованого електричного й електронного обладнання (2011/65/ЄС). Він не містить шкідливих і заборонених речовин, зазначених у цій Директиві.

## 1.6. Інформація про упаковку

- Упаковка цього приладу виготовлена з матеріалів, які підлягають повторній переробці згідно з національними нормами й правилами щодо охорони довкілля. Не утилізуйте пакувальні матеріали разом із побутовими та іншими відходами. Здайте їх на пункт збору пакувальних матеріалів, визначених місцевими органами влади.

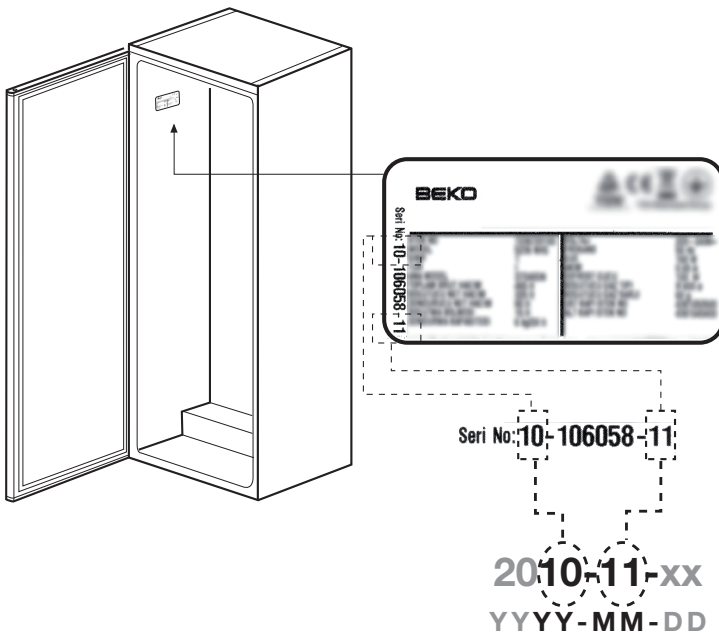

## 2 Холодильник

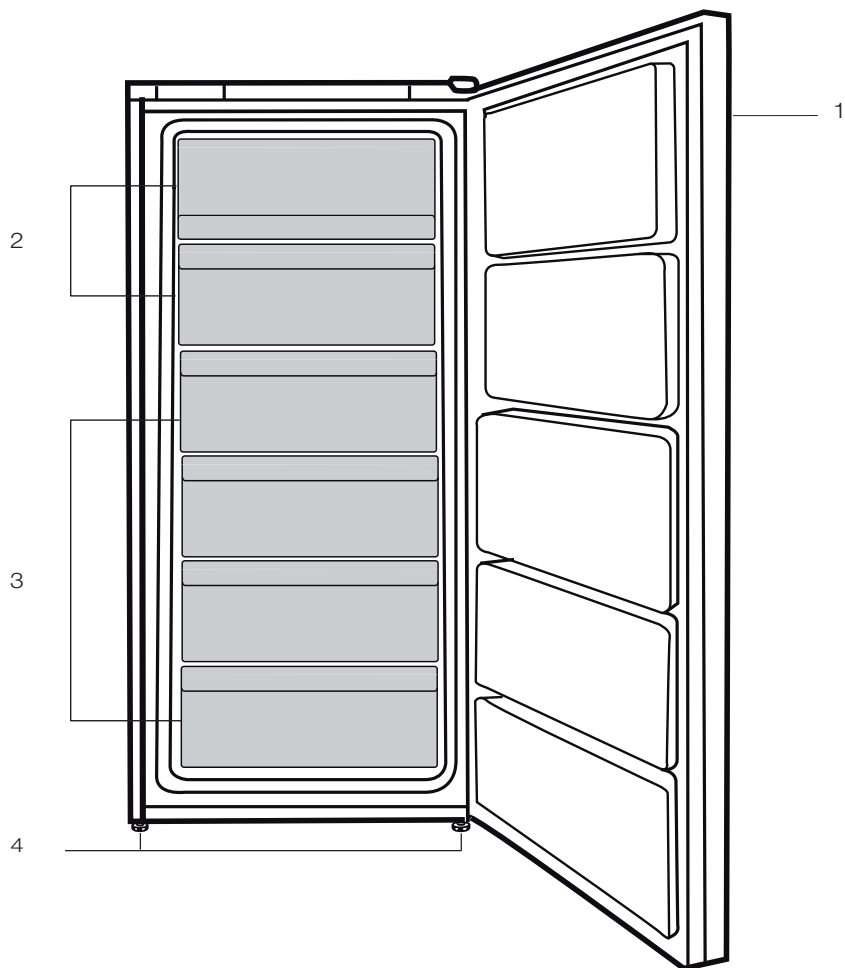

1. Панель управління
2. відділення швидкого замороження
3. Висувні контейнери
4. Регульовані передні ніжки



Ілюстрації в даній інструкції є схематичними і можуть відрізнятися від вашої моделі. Якщо до комплектації моделі, яку ви придбали, не входять згадані деталі, вони призначені для інших моделей.



Будь ласка, пам'ятайте, що виробник не нестиме відповідальність, якщо не дотримано порад, наведених в інструкції з користування.

### 3.1. Що слід враховувати при транспортуванні приладу

1. Перед будь-яким транспортуванням холодильник має бути спорожнений і вимитий.
2. Перед упакуванням холодильника всі полиці, приналежності, контейнери для фруктів та овочів тощо у вашому холодильнику слід міцно закріпити скотчем для запобігання струсам.
3. Упаковувати холодильник слід за допомогою товстих стрічок і міцних мотузок, а також дотримуватися правил транспортування, надрукованих на упаковці.

Упевніться в тому, що всередині холодильник старанно вимитий.

Повторне використання матеріалів надзвичайно важливе для природи та наших національних ресурсів.

Якщо ви бажаєте посприяти повторному використанню матеріалів упаковки, ви можете отримати більше інформації від органів охорони довкілля або від органів місцевої влади.

### 3.2. Перед увімкненням холодильника

Перш ніж розпочати експлуатацію холодильника, перевірте дотримання таких умов:

1. Усередині холодильника сухо, ніщо не заважає вільній циркуляції повітря позаду приладу.
2. Вставте 2 пластмасові розпірки для вентиляції на задню стінку, як показано на наступному малюнку. Пластмасові розпірки забезпечать потрібну відстань між холодильником і стіною для циркуляції повітря.

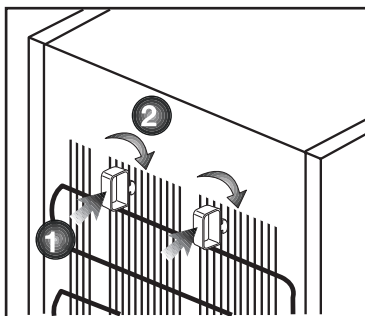

3. Вимийте внутрішню частину холодильника, як рекомендовано у розділі “Обслуговування й чищення”.
4. Під'єднайте холодильник до розетки електромережі. При відчиненні дверцят холодильника вмикається внутрішнє освітлення холодильного відділення.
5. Коли компресор почне працювати, ви почуєте шум. Рідина та газу всередині холодильної системи також можуть створювати шум, навіть якщо компресор не працює, що є цілком нормальним явищем.
6. Передні кромки холодильника можуть бути теплими на дотик. Це нормально. Ці області мають нагріватися, щоб уникнути конденсації.

## Установка

### 3.3. Підключення до електромережі

Підключіть холодильник до заземленої розетки, захищеної плавким запобіжником відповідної потужності.

Важливо!

- Підключення має відповідати національним нормам і правилам.
- Після встановлення холодильника має бути забезпечений легкий доступ до штепселя шнура живлення.
- Указана напруга має відповідати напрузі вашої електромережі.
- Для підключення не слід використовувати подовжувачі та штепсельні колодки на декілька гнізд.



У разі пошкодження шнура живлення його заміну має здійснювати кваліфікований електрик.



З а б о р о н я є т ь с я к о р и с т у в а т и с я х о л о д и л ь н и к о м, д о к и й о г о н е б у д е в і д р е м о н т о в а н о! Існує небезпека ураження електричним струмом!

### 3.4. Утилізація упаковки

Пакувальні матеріали можуть становити небезпеку для дітей. Зберігайте пакувальні матеріали у недоступному для дітей місці, або утилізуйте їх, розсортувавши відповідно до інструкцій з утилізації відходів. Не утилізуйте їх разом із звичайними побутовими відходами.

Упаковка вашого холодильника вироблена з матеріалів, що можуть бути використані повторно.

### 3.5. Утилізація вашого старого холодильника

Утилізуйте старий холодильник, не завдаючи шкоди довкіллю.

- З питань щодо утилізації холодильника ви можете звернутися до пункту збору відходів вашого населеного пункту.

Перед утилізацією холодильника відріжте штепсель електрошнура, а також виведіть з ладу замки (якщо такі існують) дверцят, щоб захистити дітей від небезпеки зачинення всередині.

### 3.6. Розміщення та Установка



Якщо двері приміщення, в якому буде встановлено холодильник, недостатньо широкі, зверніться до сервісної служби; її співробітники допоможуть зняти двері з холодильника та пронести його боком.

1. Встановлюйте холодильник у місці, зручному для його використання.

2. Холодильник має знаходитися в місці, віддаленому від джерела тепла, підвищеної вологості та прямих сонячних променів.

3. Для ефективнішої роботи необхідно забезпечити гарну вентиляцію навколо холодильника. Якщо холодильник встановлюється в ніші стіни, мінімальна відстань має бути 5 см до стелі та 5 см до стіни. **Якщо на підлозі лежить килим, треба підняти холодильник на 2,5 см над рівнем підлоги.**

4. Холодильник має стояти на рівній поверхні, щоб не виникало трясіння.

## 4 Підготовка

- Холодильник слід встановити на відстані щонайменше 30 см від джерел тепла, таких як жарівниці, плити, батареї центрального опалення й печі, а також не ближче 5 см від електричних духових шаф, у місцях, куди не духових шаф пічопряме сонячне світло.
- Температура повітря в приміщенні, де встановлюється холодильник, має бути не менше -15°C. Використовувати холодильник в умовах нижчої температури не рекомендується з міркувань його низької ефективності.
- Упевніться в тому, що всередині холодильник старанно вимитий.
- Якщо два холодильники встановлюються поряд, між ними має бути відстань не менше 2 см.
- При першому увімкненні холодильника, протягом перших шести годин роботи дотримуйтеся наступних інструкцій.
- Не відчиняйте часто дверцята.
- Холодильник мусить працювати порожнім, без продуктів усередині.
- Не відключайте холодильник від електромережі. Якщо сталося порушення електропостачання, див. застереження у розділі "Рекомендації з вирішення проблем".
- Для забезпечення низького споживання енергії та поліпшення умов зберігання необхідно використовувати контейнери/ящики, що постачаються разом з морозильною камерою.
- Контакт їжі з датчиком температури в морозильній камері може спричинити збільшення споживання енергії пристроєм. Таким чином, слід уникати будь-якого контакту з датчиком(ами).
- Оригінальну упаковку та плівку слід зберегти для транспортування або переміщення холодильника в майбутньому.
- В деяких моделях приладова панель автоматично вимикається через 5 хвилин після закривання дверей. Вона повторно активізується після відчинення дверей або натискання будь-якої клавіші.
- Конденсація вологи на полицях дверцят/корпусу та скляних контейнерах є нормальним явищем і виникає завдяки зміні температури внаслідок відкриття/закриття дверцят під час функціонування виробу.

### 5.1. Панель індикаторів

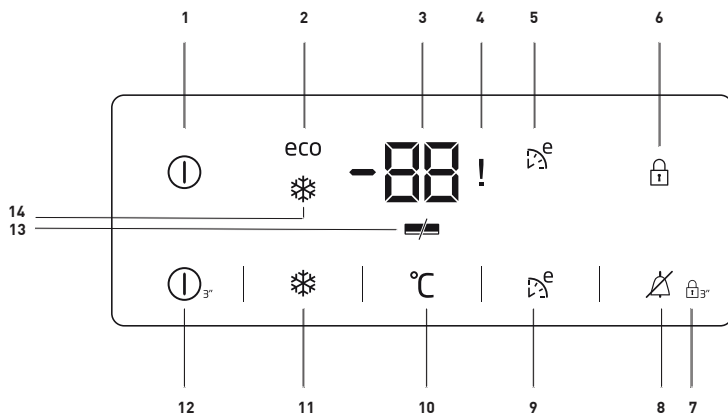

#### 1. Індикатор вимикача:

Цей значок (ⓘ) загоряється після вимкнення морозильника. Усі інші значки погаснуть.

#### 2. Індикатор економічного режиму:

Цей значок (ECO) вмикається, коли в морозильному відділенні встановлено температуру  $-18^{\circ}\text{C}$  – це максимально економічний режим. Індикатор економічного режиму вмикається після вибору функції швидкого охолодження або швидкого заморожування.

#### 3. Індикатор налаштування температури морозильного відділення:

Вказує температуру, встановлену для морозильного відділення.

#### 4. Збій живлення/Індикатор підвищеної температури/ Попередження про помилку:

Цей індикатор (!) вмикається при припиненні подачі енергії, підвищенні температури або для попередження про помилку. Під час тривалих збоїв живлення, найвища температура, якої досягає морозильна камера, почне блимати на цифровому дисплеї.

#### 5. Індикатор режиму Eco Extra:

Цей значок (Eco Extra) світиться, коли діє режим Eco Extra.

#### 6. Індикатор блокування кнопок:

Цей значок (Ⓛ) загоряється, коли активовано режим блокування кнопок.

#### 7. Режим блокування кнопок:

Натисніть (Ⓛ<sup>3s</sup>) і утримуйте кнопку блокування клавш протягом 3 секунд. При цьому ввімкнеться режим



Ілюстрації в даній інструкції є схематичними і можуть відрізнятися від вашої моделі. Якщо до комплектації моделі, яку ви придбали, не входять згадані деталі, вони призначені для інших моделей.

## Використання приладу

блокування кнопок, і на дисплеї з'явиться відповідний значок. У режимі блокування кнопки панелі керування не діють. Натисніть і утримуйте кнопку блокування клавіш протягом 3 секунд. Режим блокування кнопок вимкнеться, а індикатор цього режиму на дисплеї згасне.

### 8. Попередження вимкнення сигналізації:

У разі збою живлення/сигналу високої температури, після перевірки їжі, розташованої в морозильній камері, натисніть тривожну кнопку виключення, (⚡) щоб стерти попередження.

### 9. Функція Eco Extra:

Натисніть і утримуйте кнопку Eco Extra (E) протягом 3 секунд, щоб увімкнути функцію Eco Extra, наприклад, під час відпустки. Коли ця функція активна, морозильник протягом щонайменше 6 годин працюватиме в найекономічнішому режимі. При цьому світитиметься індикатор економічного режиму.

### 10. Функція налаштування температури морозильного відділення:

Ця функція (°C) призначена для встановлення температури в морозильному відділенні. Натисніть цю кнопку, щоб встановити в морозильному відділенні відповідну температуру: -18, -19, -20, -21, -22, -23 або -24.

### 11. Функція швидкого заморожування:

Індикатор режиму швидкого заморожування (❄) світиться, коли

ця функція увімкнута. Щоб скасувати цю функцію, ще раз натисніть кнопку швидкого заморожування. Індикатор режиму швидкого заморожування згасне, а настройки повернуться до звичайних значень.

Функція швидкого заморожування вимкнеться автоматично через 3–4 години, якщо не вимкнути її вручну. Якщо потрібно заморозити велику кількість продуктів, натисніть кнопку швидкого заморожування, перш ніж покласти продукти до морозильного відділення.

### 12. Функція Ввімк./Вимк.:

Ця функція (Ⓛ) дозволяє вимкнути холодильник натисканням на кнопку протягом 3 секунд. Холодильник можна знову ввімкнути, ще раз натиснувши на кнопку ввімкнення/вимкнення й утримуючи її протягом 3 секунд.

### 13. Індикатор режиму економії електроенергії:

Якщо двері холодильника закриті протягом тривалого часу, автоматично вмикаються функції енергозбереження і горить символ енергозбереження. (⏻) У режимі економії електроенергії на дисплеї світиться тільки значок цього режиму, а всі інші індикатори вимкнені. Якщо при ввімкненому режимі економії електроенергії натиснути якусь кнопку або відкрити дверцята, панель управління переходить у звичайний режим, а індикація на дисплеї відновлюється.

Функція економії енергії активізується під час доставки від фабрики і не можуть бути скасовані.



### 14. Індикатор режиму швидкого заморожування:

Цей значок (❄) загоряється після ввімкнення функції швидкого заморожування.

### 5.2. Заморожування свіжих продуктів

- Для збереження якості продуктів харчування, продукти, розміщені в морозильному відділенні, повинні бути заморожені якнайшвидше. Для цього використовуйте режим швидкого заморожування.
- Заморожування свіжих продуктів харчування продовжує їх термін зберігання в морозильному відділенні.
- Упакуйте продукти харчування в герметичні упаковки та щільно їх закрийте.
- Перш ніж покласти продукти харчування в морозильну камеру, переконайтеся, що вони упаковані. Використовуйте тримачі холоду, фольгу та вологостійкий папір, поліетиленовий пакет або аналогічні пакувальні матеріали замість традиційного пакувального паперу.
- Перед заморожуванням нанесіть маркування на кожен пакет з їжею, написавши дату на упаковці. Завдяки цьому, кожного разу, коли відкривається морозильна камера, можна визначити свіжість кожного продукту. Тримайте пакети з їжею з більш ранньою датою попереду, щоб переконаватися, що вони використовуються в першу чергу.
- Розморожені продукти необхідно вжити негайно після розморожування; їх не слід заморожувати знову.

- Не заморожуйте одночасно надто велику кількість продуктів.

### 5.3. Рекомендації щодо зберігання заморожених продуктів

1. Розміщуйте упаковки з продуктами в морозильному відділенні якомога швидше, щоб уникнути їх розморожування.
2. Перед заморожуванням перевірте «термін придатності» продукту, який зазначений на упаковці, щоб переконаватися, що він не закінчився.
3. Переконайтеся в тому, що харчова упаковка не пошкоджена.

### 5.4. Подробиці щодо глибокого заморожування

У відповідності зі стандартами ІЕС 62552, морозильне відділення повинно мати можливість заморозити 4,5 кг продуктів харчування до температури  $-18^{\circ}\text{C}$  або до більш низькій температурі протягом 24 годин на кожні 100 літрів обсягу морозильного відділення. Продукти харчування можна зберегти протягом тривалого періоду при температурі  $-18^{\circ}\text{C}$  або при більш низькій температурі. Можна тримати продукти свіжими протягом декількох місяців (у режимів глибокого заморожування, при температурі не вище  $18^{\circ}\text{C}$ ).

Продукти харчування, які треба заморозити, не повинні торкатися вже заморожених продуктів всередині відділення, щоб уникнути їх часткового розморожування.

Щоб збільшити час збереження в замороженому стані, овочі треба відварити та відфільтрувати воду. Після фільтрації помістіть продукти

## Використання приладу

Регулювання температури морозильного відділення	Регулювання температури холодильного відділення	Опис
-18°C	4°C	Це рекомендований режим, який використовується за замовчуванням.
-20,-22, -24°C	4°C	Ці режими рекомендовано використовувати, коли температура навколишнього середовища перевищує +30°C.
Ш в и д к е заморожування	4°C	Використовуйте цей режим, щоб заморозити продукти харчування за короткий час. По завершенні процесу прилад повернеться до попереднього заданих налаштувань.
-18°C або нижче	2°C	Користуйтеся цими налаштуваннями, якщо вважаєте, що можливою причиною недостатньо низької температури в холодильному відділенні є спекотна погода або часте відчинення й зачинення дверцят.

в герметичні пакети та покладіть їх до морозильного відділення. Не слід заморожувати банани, помідори, салат, селеру, варені яйця, картоплю і аналогічні продукти харчування. Заморожування цих продуктів харчування зменшить їх живильну цінність та якість, а також може зіпсувати їх, що є шкідливим для здоров'я.

– Активуйте функцію «Швидке заморожування» не менш ніж за 24 години до того, як збираєтеся покласти свіжі продукти в холодильник.

– Покладіть два акумулятори холоду (якщо є) в нижній ящик.

– Розташуйте продукти на 2-ій та 3-ій полицях, починаючи знизу (максимальний об'єм досягається шляхом видалення висувних ящиків).

### 5.5. Розміщення продуктів

П о л и ц і морозильного відділення	Різні заморожені продукти, такі як м'ясо, риба, морозиво, овочі тощо.
П о л и ц і холодильного відділення	П р о д у к т и харчування у каструлі, накритій тарілці, накритому ящику, яйця (в закритому ящику)
П о л и ц і д в е р ц я т холодильного відділення	Малогабаритні продукти харчування, а також продукти в пакетах або напої
Ящик для овочів	Овочі та фрукти

Відділення для свіжих продуктів	Делікатеси (продукти до сніданку, м'ясні продукти, які планується спожити в короткі терміни)
---------------------------------	--

### 5.6. Попередження про відчинені дверцята

(опція)

Якщо дверцята приладу залишаються відкритим протягом 1 хвилини, буде чути звуковий сигнал. Звуковий сигнал припиниться після зачинення дверцят або після натискання будь-якої кнопки на дисплеї (за наявності).

### 5.7. Лампа внутрішнього освітлення

Для внутрішнього освітлення використовується лампа світлодіодного типу. При виникненні проблем з цією лампою зверніться до авторизованої сервісної служби.

Ламп(и) з цього пристрою не призначена(и) для освітлення кімнати. Призначення цієї лампи - полегшити розташування продуктів у холодильнику / морозильнику безпечним та зручним чином.

Регулярне чищення продукту продовжить термін його служби.



#### ПОПЕРЕДЖЕННЯ:

Перед чисткою холодильника необхідно від'єднати його від електромережі.

- Не користуйтеся для чищення гострими та абразивними інструментами, милом, побутовими засобами для чищення, засобами для миття, газоліном, бензином, лаком та подібними речовинами.
- Розчиніть чайну ложку питної соди у воді. Змочіть тканину у воді та віджміть. Протріть прилад цією тканиною та ретельно висушіть.
- Подбайте, щоб вода не попала на плафон лампи та на інші електричні частини.
- Очистіть двері, використовуючи вологу тканину. Видаліть всі елементи, що знаходяться всередині, для відокремлення дверей та полиць на шасі. Піднімайте кришки полиць до їх від'єднання. Очистіть і висушіть полиці, потім прикладіть їх на місце, протягнувши їх зверху.
- Не використовуйте воду з хлором або чистячі засоби для миття зовнішньої поверхні приладу та частин приладу з хромованим покриттям. Хлор може призвести до корозії цих металевих поверхонь.

### 6.1. Запобігання неприємного запаху

Прилад виготовлений без використання будь-яких пахучих речовин. Однак зберігання їжі у відділеннях, які не призначені для цієї їжі, або неправильне чищення внутрішніх поверхонь приладу може призвести до неприємного запаху.

Тому раз на 15 днів холодильник слід витирати тканиною, змоченою в розчині питної соди в воді.

- Зберігайте продукти в закритих упаковках. Мікроорганізми можуть поширюватися в продуктах харчування з негерметичними упаковками та викликати неприємний запах.
- Не тримайте в холодильнику прострочені та зіпсовані продукти.
- Не використовуйте гострі та абразивні засоби або мило, засоби для догляду за оселею, синтетичні миючі засоби, бензин, бензол, віск і т.д., в іншому випадку на пластикових частинах з'являться сліди і відбудеться їх деформація. Використовуйте для чищення теплу воду і м'яку тканину, а потім витріть насухо.

### 6.2. Захист пластмасових поверхонь

Олія, пролита на пластикові поверхні, може пошкодити ці поверхні і повинна бути негайно змита теплою водою.

Перш ніж звертатися до сервісної служби, ознайомтеся з цим списком. Це допоможе вам заощадити гроші й час. Цей перелік містить найчастіші несправності, не викликані неякісним виробництвом і матеріалами. Деякі функції, згадані тут, можуть не стосуватися вашого приладу.

#### Холодильник не працює.

- Штепсель не вставлений повністю. >>> Повністю вставте штепсель до розетки.
- Перегорів плавкий запобіжник розетки, до якої підключено холодильник, або запобіжник електромережі. >>> Перевірте запобіжники.

#### Конденсація на боковій стінці холодильного відділення (MULTI ZONE, COOL, CONTROL та FLEXI ZONE).

- Дуже часто відчиняються дверцята. >>> Не відчиняйте дверцята дуже часто.
- Дуже вологе навколишнє середовище. >>> Не встановлюйте прилад у вологій атмосфері.
- Продукти, які містять рідину, були поміщені в незапечатані упаковки. >>> Зберігайте продукти, які містять рідину, в закритих упаковках.
- Дверцята помилково залишені відчиненими. >>> Не тримайте дверцята холодильнику відкритими протягом тривалого часу.
- Термостат встановлений на занадто низьку температуру. >>> Встановіть термостат на відповідну температуру.

#### Компресор не працює

- В результаті несподіваного збою енергопостачання або в результаті вимкнення-увімкнення, тиск холодоагенту в системі охолодження приладу не встиг збалансуватися, і це може увімкнути термозахист компресора. Прилад буде перезапущений через приблизно 6 хвилин. Якщо прилад не перезапустився по закінченні цього періоду, зверніться в сервісну службу.
- Відбувається розморожування. >>> Для холодильника, який розморожується повністю автоматично, це цілком нормально. Розморожування здійснюється періодично.
- Прилад не під'єднаний до електромережі. >>> Переконайтеся, що шнур живлення під'єднаний до електромережі.
- Неправильно налаштовано температуру. >>> Задайте відповідні налаштування температури.
- Електроживлення відсутнє. >>> Прилад почне працювати в нормальному режимі після відновлення електроживлення.

## Усунення несправностей

Рівень шуму холодильника збільшується під час використання.

- Робочі характеристики приладу можуть змінюватися залежно від коливань навколишньої температури. Це цілком нормально і не є несправністю.

Холодильник працює дуже часто або дуже довго.

- Ваш новий прилад може бути більшим за попередній. Більші прилади можуть працювати протягом більш тривалих періодів часу.
- Зависока температура в приміщенні. >>> Прилад, як правило, може працювати протягом тривалого часу при більш високій кімнатній температурі.
- Прилад щойно увімкнений або завантажений новими продуктами. >>> Прилад потребує більш часу для досягнення потрібної температури у випадку, коли він щойно увімкнений або завантажений новими продуктами. Це нормально.
- Велика кількість гарячих продуктів була недавно розміщена в приладі. >>> Не кладіть у прилад гарячі продукти.
- Дверцята відкривалися часто або залишалися відкритими протягом тривалого часу. >>> Тепле повітря, яке проникає всередину прилада, призводить до більш тривалій роботи приладу. Не відчиняйте дверцята часто.
- Дверцята можуть бути прочинені. >>> Переконайтеся, що дверцята повністю закриті.
- Встановлена дуже низька температура приладу. >>> Встановіть вище значення температури і дочекайтеся, поки прилад не досягне заданої температури.
- Ущільнювач дверцят холодильника або морозильника може бути забруднений, зношений, пошкоджений або не належним чином врегульований. >>> Очистіть або замініть ущільнювач. Пошкоджений/розірваний ущільнювач дверцят призводить до того, що прилад працює більш тривалий час, щоб зберегти поточну температуру.

Температура морозильного відділення надто низька, тоді як температура холодильного відділення достатня.

- Встановлена дуже низька температура морозильного відділення. >>> Встановіть температуру морозильного відділення на вище значення та знову перевірте роботу приладу.

Температура холодильного відділення є дуже низькою, але температура морозильного відділення є адекватною.

- Встановлена дуже низька температура холодильного відділення. >>> Встановіть температуру холодильного відділення на вище значення та знову перевірте роботу приладу.

Харчові продукти, які зберігаються в ящиках холодильного відділення, замерзають.

- Встановлена дуже низька температура холодильного відділення. >>> Встановіть температуру морозильного відділення на вище значення та знову перевірте роботу приладу.

## Усунення несправностей

Температура в холодильному або в морозильному відділенні занадто висока.

- Встановлена дуже висока температура холодильного відділення. >>> Налаштування температури холодильного відділення впливають на температуру морозильного відділення. Змініть температуру холодильного відділення та температуру морозильного відділення і дочекайтеся, поки у відділеннях не буде досягнуто заданих температур.
- Дверцята відкривалися часто або залишалися відкритими протягом тривалого часу. >>> Не відчиняйте дверцята занадто часто.
- Дверцята можуть бути прочинені. >>> Повністю закрийте дверцята.
- Прилад щойно увімкнений або завантажений новими продуктами. >>> Це нормально. Прилад потребує більш часу для досягнення потрібної температури у випадку, коли він щойно увімкнений або завантажений новими продуктами.
- Велика кількість гарячих продуктів була нещодавно розміщена в приладі. >>> Не кладіть у прилад гарячі продукти.

Тряска або шум.

- Підлога нерівна або не міцна. >>> Якщо прилад тремтить при повільному переміщенні, відрегулюйте ніжки для балансування приладу. Також переконайтеся, що підлога достатньо міцна і здатна витримати прилад.
- Будь-які предмети, розташовані в приладі, можуть викликати шум. >>> Видаліть всі предмети, розташовані в приладі.

Прилад шумить внаслідок течії та розпорощення рідини, тощо.

- Принцип роботи приладу включає в себе протікання рідини та газу. >>> Це цілком нормально і не є несправністю.

Зсередини приладу виходить звук вітру.

- Прилад використовує вентилятор для охолодження. Це цілком нормально і не є несправністю.

Утворення конденсату на внутрішніх стінках продукту.

- Спекотна або волога погода сприяє утворенню льоду та конденсації. Це цілком нормально і не є несправністю.
- Дверцята відкривалися часто або залишалися відкритими протягом тривалого часу. >>> Не відчиняйте дверцята занадто часто; якщо дверцята відкриті, закрийте їх.
- Дверцята можуть бути прочинені. >>> Повністю закрийте дверцята.

## Усунення несправностей

Утворення конденсату на зовнішньої поверхні або між дверима.

- Навколишня середа може бути вологою; при вологій погоді це цілком нормально. >>> Коли волога зменшиться, конденсація зникне.

Внутрішня поверхня погано пахне.

- Очищення приладу не проводиться регулярно. >>> Вимийте внутрішню частину приладу, використовуючи губку, теплу воду та розчин питної соди в воді.
- Деякі тримачі та пакувальні матеріали можуть викликати появу неприємного запаху. >>> Використовуйте тримачі та пакувальні матеріали, які не викликають запаху.
- Продукти були поміщені в незапечатані упаковки. >>> Зберігайте продукти в закритих упаковках. Мікроорганізми можуть поширюватися в продуктах харчування з негерметичними упаковками та викликати неприємний запах.
- Видаліть з приладу всі прострочені або зіпсовані продукти.

Дверцята не зачиняються.

- Продукти можуть заважати зачиненню дверцят. >>> Змініть розташування продуктів так, щоб вони не заважали зачиненню дверцят.
- Прилад не стоїть на підлозі вертикально. >>> Відрегулюйте ніжки для балансування приладу.
- Підлога нерівна або не міцна. >>> Переконайтеся, що підлога є достатньо міцною і здатна витримати прилад.

Ящик для овочів застряг.

- Харчові продукти можуть контактувати з верхньою частиною висувного ящика. >>> Змініть розташування продуктів в ящику.



### ПОПЕРЕДЖЕННЯ:

Якщо проблема не усувається після виконання вказівок, які надаються у цьому розділі, треба зв'язатися з постачальником або з представником авторизованої сервісної служби. Не намагайтеся самостійно ремонтувати прилад.

Офіційний представник на території України: ТОВ «Беко Україна», адреса: 01021, м. Київ, вул. Кловський узвіз, буд. 5 тел/факс.: 0-800-500-4-3-2”

Інформацію про сертифікацію продукту Ви можете уточнити зателефонувавши на гарячу лінію 0-800-500-4-3-2.

Термін служби десять років



